

取扱説明書（詳細版）

パッケージエアコン<オフィス・店舗用エアコン>

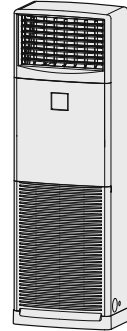

室内ユニット

床置形（CS-B7B シリーズ）

品番

CS-P50B7B
CS-P56B7B
CS-P63B7B
CS-P71B7B
CS-P80B7B
CS-P112B7B
CS-P140B7B
CS-P160B7B

室外ユニット

XEPHY Premium
（ハイグレードタイプ）
XEPHY Eco
（高効率タイプ）
フル暖 XEPHY

保証書・据付工事説明書 別添付



このたびは、パナソニック製品をお買い上げいただき、まことにありがとうございます。

- 取扱説明書をよくお読みのうえ、正しく安全にお使いください。
- ご使用前に「安全上のご注意」（4～6ページ）を必ずお読みください。
- 保証書は、「お買い上げ日・販売店名」などの記入を確かめ、取扱説明書、据付工事説明書とともに大切に保管してください。
- 商品の品番は、仕様（62～66ページ）でご確認ください。

フロン排出抑制法 第一種特定製品



- この製品には冷媒として、HFCが使われています。
- 1) フロン類をみだりに大気中に放出することは禁じられています。
 - 2) この製品を廃棄・整備する場合には、フロン類の回収が必要です。
冷媒未回収の機器は引渡し禁止です。
 - 3) 冷媒の数量は、本ユニットが接続されている室外ユニットや接続室内ユニット台数、配管長等により異なります。
システム全体での数量は、室外ユニットに記載されています。
 - 4) 使用しているフロン類の地球温暖化係数は、675です。

このコントロールスイッチでできること



スマートフォンのアプリを使用して空調機の情報クラウドに保存し、円滑なサポートを提供します。

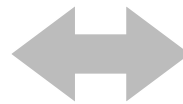

クラウド

空調機の情報

- ・消費電力量(対応機種のみ)
- ・機種名
- ・警報情報など
- ・省エネ運転アドバイス
- ・点検時期のお知らせ
- ・警報情報の連絡

● 省エネ運転アドバイスサービス

使用状況に応じて、各種設定のしかたをアドバイス

● フロン抑制 簡易点検サポート

点検時期のお知らせや対応のしかた情報の提供

● 困ったときのかんたん解決サポート

- ・故障かな?と感じたときの QA 検索や取扱説明書閲覧
- ・エラー発生時の迅速対応サービス

この機能の取扱いの詳細は

<https://datanavi.ac.smartcloud.panasonic.com/>



お知らせ

- バックライト (44ページ) の輝度が低いとスマートフォンで情報を受信できない場合があります。
- スマートフォンの機種によっては、datanaviをお使いいただけない場合があります。スマートフォンの対応機種は、上記ウェブサイトでご確認ください。(対応機種でも、使用環境によってはご使用いただけない場合があります)

● このコントロールスイッチでできること	
・ datanavi	2
● 安全上のご注意	4
● ご使用の前にご確認ください	7
● 各部の名前	8
<hr/>	
● 運転のしかた	12
運転モード・設定温度・風速・風向の設定	
● メニュー一覧	14
● 風向設定について	16
● タイマー予約	
・ 切/入タイマー運転	17
・ ウィークリータイマー運転	18
<hr/>	
● お手入れのしかた	23
エアフィルターのお手入れ時期と取りはずしかた・取り付けかた / 日常のお手入れ / シーズンの終わり・始まり	
<hr/>	
● フィルター情報	25
● 室外静音設定 / 省エネモニター表示	26
● エコナビについて	28
● エコナビ・省エネ設定	
・ エコナビ	29
・ 不在運転モード / 不在運転開始時間	30
・ 設定温度自動リターン / 設定温度範囲制限	32
・ 消し忘れ防止設定	34
・ 時間帯デマンド	36
・ 運転自動停止	38
● 初期設定	
・ 時計設定 / 時刻表示設定 / 操作ロック設定	40
・ リモコン名称設定	42
・ 操作音設定 / コントラスト調整 / バックライト設定 / 言語切換	44
・ 管理者パスワード変更 / リモコン親子設定 / 換気出力設定 / サービス連絡先表示	46
・ 外部機器連動	48
● 換気設定	50
● 設定情報一覧	52
● ナノイー X について	54
● ナノイー X 設定	55
● 内部乾燥について	56
● 内部乾燥設定	57
<hr/>	
● 運転のしくみ	58
● 長期使用製品安全表示制度に基づく本体表示について	59
● 故障かな?	60
● 仕 様	62
● 保証とアフターサービス	67
● 主要部品の点検と保全周期の目安について	68
● 冷媒漏えい点検のお願い	69
● ご確認ください	裏表紙

安全上のご注意

必ずお守りください

人への危害、財産の損害を防止するため、必ずお守りいただくことを説明しています。

■ 誤った使い方をしたときに生じる危害や損害の程度を区分して、説明しています。



警告 「死亡や重傷を負うおそれがある内容」です。



注意 「軽傷を負うことや、財産の損害が発生するおそれがある内容」です。

■ お守りいただく内容を次の図記号で説明しています。



してはいけない内容（禁止事項）です。



実行しなければならない内容（強制事項）です。



警告



必ず守る

据え付けや移動・修理完了時には、販売店またはサービス会社や専門業者に次のことを確認する

- 関連法規に従って漏電しゃ断器が設置されていること。(感電や火災の原因)
- エアコン専用の電源が使われていること。(発煙・発火・感電の原因)
- 冷媒が漏れていないこと。
(冷媒が火気に触れると有毒ガス発生や火災の原因)
通常使用では漏れませんが、冷えない・暖まらない場合は、漏れている可能性があるため、販売店またはサービス会社へご相談ください。
- 指定冷媒を使用していること。
(指定以外の冷媒を使用すると、機器の故障や破裂、けがなどの原因)
- アースが設置されていること。
(感電の原因)
- 小部屋などに据え付けられている場合は、開口部や換気扇が取り付けられていること。(冷媒が漏れて限界濃度を超えると酸欠事故の原因)
- 部屋のレイアウト、間仕切りを変更するときは、部屋毎の冷媒漏えい時最大濃度を超えないこと。(冷媒が漏れて最大濃度を超えると火災の原因)



必ず守る

別売品は必ず当社指定の製品を！

(水漏れや感電・火災の原因)
別売品の取り付けは、専門業者に依頼してください。



禁止

お手入れ時は

- お客様自身で、内部の洗浄はしない。
(水漏れや発煙・発火の原因)



必ず守る

異常・故障時には直ちに使用を中止し、配線用しゃ断器（ブレーカー）を切る

異常・故障例

- ・ スイッチを入れても運転しない。
- ・ 運転中にこげ臭いにおいがしたり、異常な音がする。
- ・ 配線用しゃ断器（ブレーカー）がたびたび切れる。
- ・ 本体が変形したり、異常に熱い。

すぐに、販売店またはサービス会社へ点検・修理を依頼してください。
(発煙・発火・感電の原因)



必ず守る

据え付けや移動・修理は

- 必ず販売店またはサービス会社や専門業者に依頼する。
(水漏れや感電・火災の原因)



必ず守る

体の不自由な方や乳幼児だけが在室する状況でエコナビ機能を使わない

(体調の悪化・健康障害の原因)
動きが小さい状態で長時間経過すると人感センサーが不在と判定し、空調機の運転が停止することがあります。



警告



冷媒が漏れているおそれのあるときは

禁止

- ファンヒーターやストーブ・コンロなどの燃焼器具を使用しない。
(冷媒が火気に触れると有毒ガス発生や火災の原因)

コントロールスイッチに点検マーク点滅と同時に警報表示、P08 (室内ユニットのファンが運転し、運転/停止ボタンを押しても停止しないとき) の表示が出ている場合、部屋の換気を行い、配線用しゃ断器 (ブレーカー) を切らずに販売店に点検を依頼してください。



禁止

改造・改修は絶対にしない

(修理に不備があると、水漏れや感電・火災の原因)

修理は必ず販売店またはサービス会社にご相談ください。



交換

コントロールスイッチに点検マーク点滅と同時に警報表示J03の表示が出たら速やかに販売店またはサービス会社に連絡する

(冷媒センサーが故障しているおそれがあります。そのままにしておくと、万一冷媒が漏れいした場合、火災の原因)



禁止

冷やし過ぎ (暖め過ぎ) ない

- 長時間、冷風 (温風) を体に直接当たらない・冷やし過ぎ (暖め過ぎ) ない。
(体調悪化・健康障害の原因)



禁止

本体やコントロールスイッチは

- ぬれた手で操作しない。
(感電や故障の原因)



交換

コントロールスイッチに点検マーク点滅の表示が出たら速やかに販売店またはサービス会社に連絡する

(そのまま使い続けると、万一冷媒が漏れいした場合、冷媒センサーが正常に検知できず火災の原因)

(本冷媒センサー (JRA4068 適合品) は5年ごとに交換が必要です。点検マーク点滅にて交換時期をお知らせします。)



禁止

室内・室外ユニットは

- 吹出口に指や棒などを入れない。
(内部でファンが高速回転しているため、けがの原因)
- 室外ユニットは上に乗ったり、物を載せたりしない。
(落下・転落によるけがの原因)



禁止

異常・故障時や短時間のお手入れ時以外は、室内ユニットの配線用しゃ断器 (ブレーカー) は切らない

(配線用しゃ断器 (ブレーカー) を切ると室内ユニットの冷媒センサーが冷媒漏れを検知できず、万一冷媒が漏れいした場合、冷媒が火気に触れ、有毒ガスの発生や火災の原因)

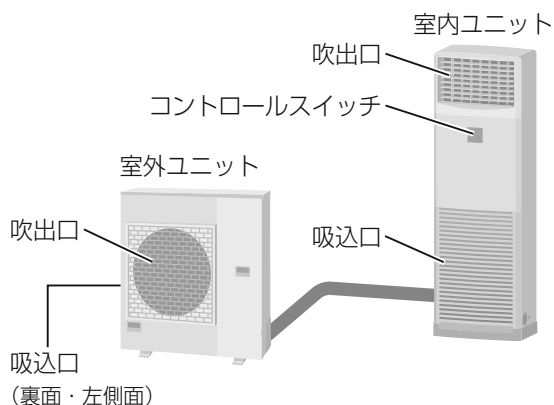

安全上のご注意

必ずお守りください



注意



必ず守る

お手入れ時は

- 必ず運転（内部クリーン運転または内部乾燥運転を含む）を停止し、配線用しゃ断器（ブレーカー）を切る。
（感電や、ファンが高速回転しているためけがの原因）
- 高所作業をするときは足場に気をつける。
（落下・転倒によるけがの原因）
- 室内ユニットに洗剤スプレーや水をかけない。
（電気ショートにより感電や発火の原因）



禁止



必ず守る

燃焼器具と いっしょに運転するときは

- こまめに換気する。
（酸素不足による頭痛などの原因）
- エアコンの風が直接当たらない場所で使用する。
（燃焼器具の不完全燃焼による酸欠の原因）



必ず守る

可燃性ガスの漏れや揮発性引火物を取り扱う場所に設置されていないことを確認する

（可燃物や引火性ガスへの引火による火災の原因）

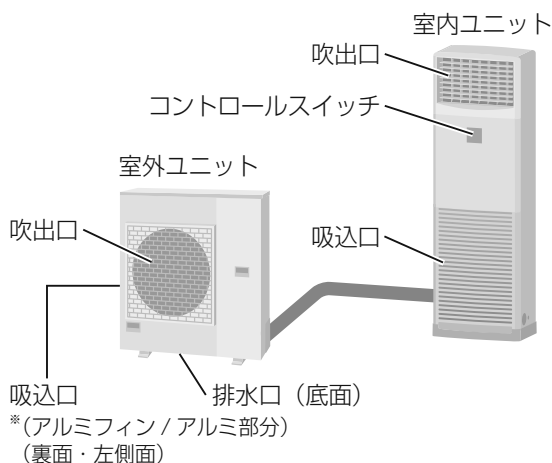

禁止

室内ユニットは

- 吸入口やアルミフィンに触らない。
（けがの原因）
- 室内ユニットの上に水の入った容器を置かない。
（漏電による感電や発火の原因）
- こげ臭い場合や、お手入れ、点検時以外は、配線用しゃ断器（ブレーカー）を切らない。
（冷媒の漏えいを検知できなくなり、火災の原因となります。）
- 室内ユニットの真下や近くに、他の電気製品や家財・備品などを置かない。
（水滴が落ちて、汚損や故障の原因）
- 風を動植物に直接当てない。
（動植物に悪影響をおよぼす原因）
- 可燃性ガス（プロパン・メタンなど）を使用するガス機器や殺虫剤やヘアスプレーなどの可燃性ガス（LPG など）やシロキサンを使用したスプレー類、薬や薬剤、塗料などを室内ユニットの近くで使用しない、置かない。
（発火や、冷媒センサーが誤検知し、ファン回転によるけがの原因）
- 他の目的に使用しない。
食品・動植物・精密機器・美術品の保存など特殊用途に使用しない。（品質低下の原因）



禁止

ドレンは排水を確実にし、排水口をふさがない

（屋内に水漏れして、備品などの汚損の原因）



禁止

コントロールスイッチは、絶対に分解しない

（感電や故障の原因）



禁止

室外ユニットは

- 吸入口やアルミフィン*に触らない。
（けがの原因）
- 室外ユニットの上に水の入った容器を置かない。
（漏電による感電や発火の原因）

ご使用前にご確認ください

■ 本製品には冷媒センサーが搭載されています

本冷媒センサー（JRA4068 適合品）は 5 年ごとに交換が必要です。
（主要部品の点検と保全周期の目安について 68 ページ）

点検マーク点滅にて交換時期をお知らせします。点検マーク点滅が表示されたら、速やかにお買い上げの販売店またはサービス会社にご連絡ください。

<冷媒センサー仕様>

検知ガス対象：R32、検知方式：半導体式、使用環境温度：温度区分 1
使用湿度範囲：20～80%RH（結露なきこと）、性能区分：性能 3

■ テレビやラジオ、パソコンなどは、

室内ユニットから 1 m 以上離す

（映像の乱れや雑音が入るおそれ）

■ 火災警報器は、吹出口から 1.5 m 以上離す

（火災警報器の誤動作のおそれ）

■ 室内ユニットの近くで暖房器具を使用しない

室内ユニットのプラスチック部分が熱により変形、変色することがあります。

■ サービススペースについて

エアコンが正しく機能するため、または定期的な点検を行うために壁や障害物等から距離が必要です。

寸法等の詳細は、室内ユニットに添付の「据付工事説明書」をご確認ください。

■ 室外ユニットの吹出口や吸込口の近くに障害物を置かない

（機能低下や騒音の原因）

■ 運転音にもご配慮を

設置には、次のような場所をお選びください。

- ・ エアコンの重量に十分耐え、運転音や振動が増大しないようなところ。
- ・ 室外ユニットの吹出口からの温風や運転音が、隣家の迷惑にならないようなところ。

■ 降雪が予想される地域では、室外ユニットに防雪ダクト・防風板（別売品）、もしくは雪よけの屋根や囲いなどを取り付ける

→ 詳しくは、お買い上げの販売店にご相談ください。

→ 室外ユニットが雪で埋もれないよう除雪が必要です。

※ 室外ユニット底板の下面がふさがれると、ドレン水が排出されず故障の原因となります。

■ 次のような場所での使用は避ける

- ・ 周囲に可燃性ガスが漏れるおそれがある。
- ・ 漏れた冷媒が滞留するおそれがある。
- ・ 温泉地帯など、硫黄ガスが発生する。
- ・ 水や油（機械油含む）の飛散や蒸気が多い。
- ・ 油や粉、水蒸気等が直接吸い込まれる。
- ・ 電圧変動が大きい。
- ・ 電磁波を発生する機械がある。
- ・ 有機溶剤が飛散する。

■ 潮風が直接当たる海浜では、耐重塩害仕様の室外ユニットを使用する

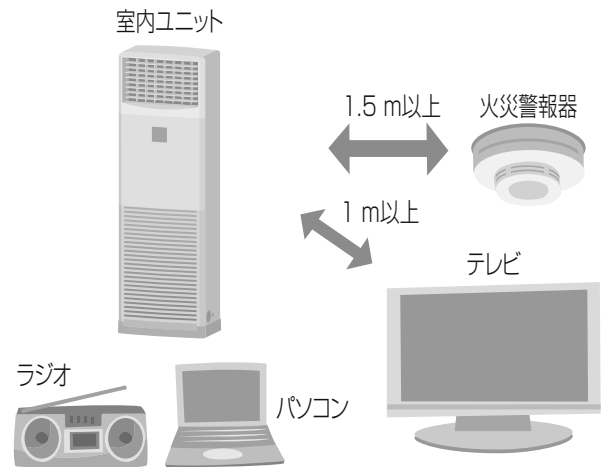

各部の名前

室内ユニット

■床置形

CS-B7B シリーズ

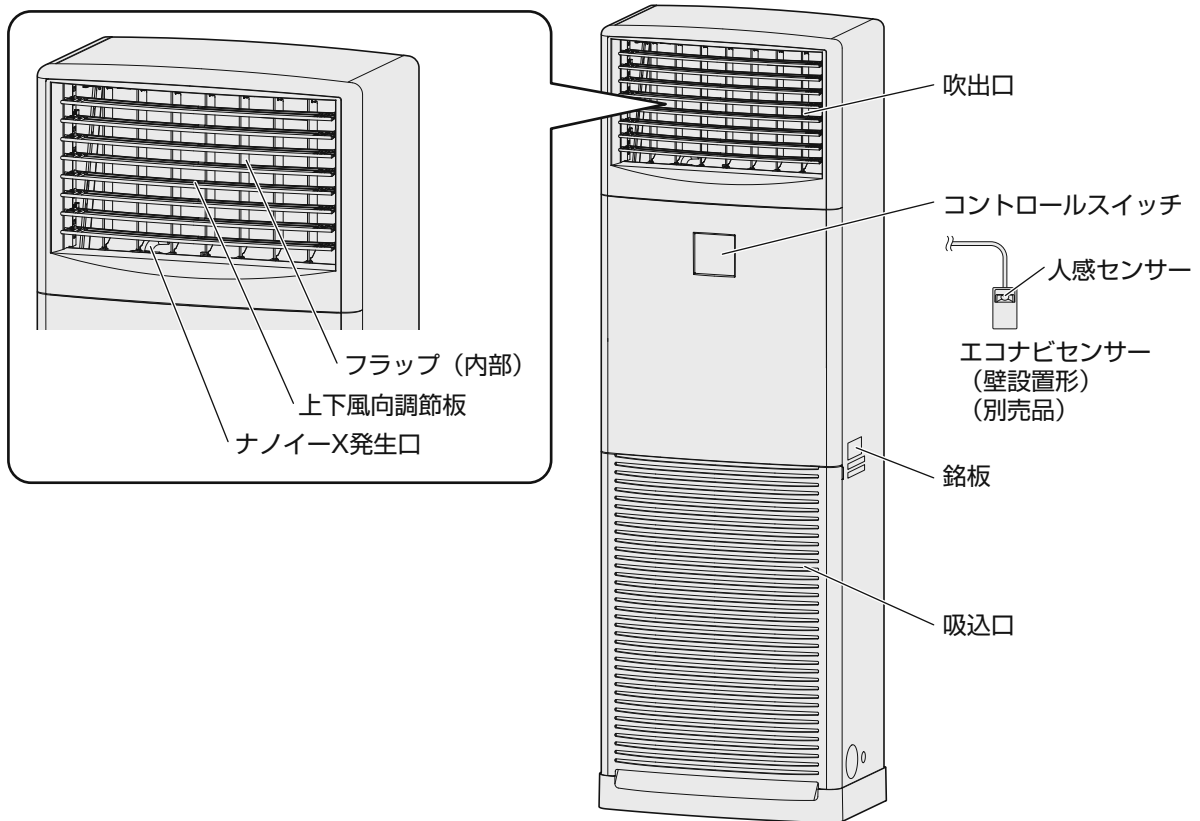

● 上下の風向調節は手で調節してください。

吹出口にある上下風向調節板を動かして調節してください。

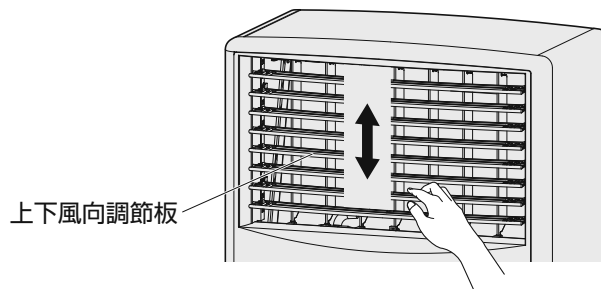

お願い

- 冷房・ドライ運転時、梅雨どきなどの湿度の高いときに、上下風向調節板を大きく上下に曲げて使用すると吹出口付近に露が付着したり、滴下することがあります。
上下風向調節板を水平にしてください。

室外ユニット

■ XEPHY Premium (ハイグレードタイプ)

● 50、56、63形

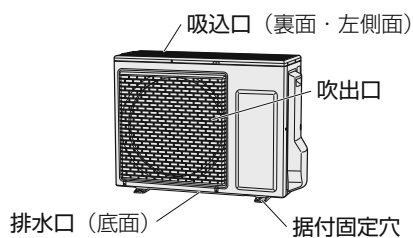

● 80形

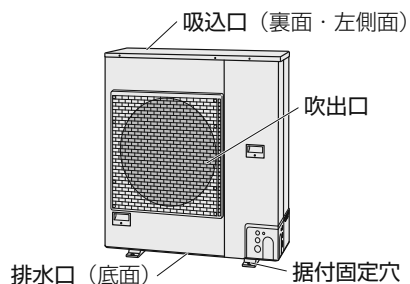

● 112、140、160形

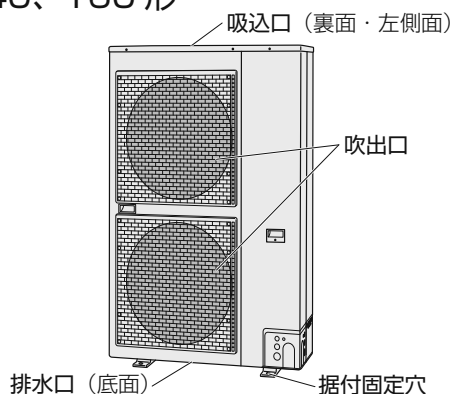

● 224、280形

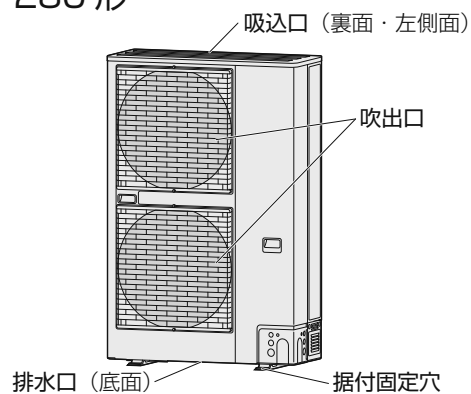

■ XEPHY Eco (高効率タイプ)

● 50、56、63、80形

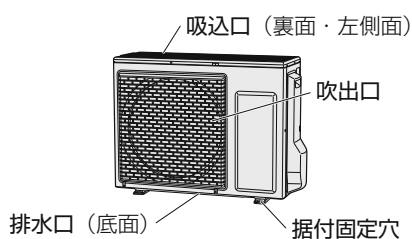

● 112、140、160形

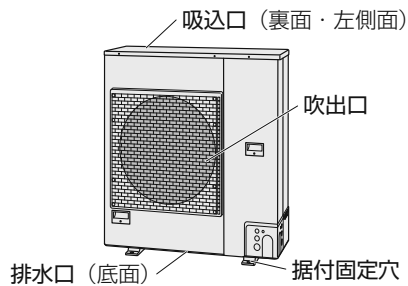

● 224、280形

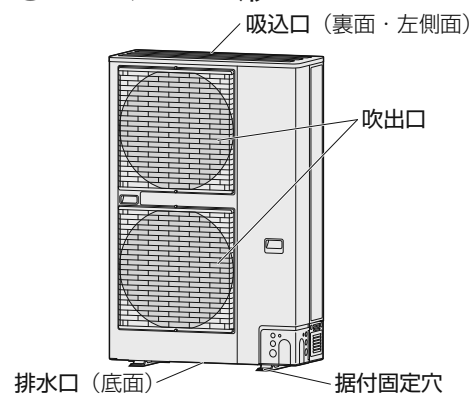

■ フル暖 XEPHY

● 56形

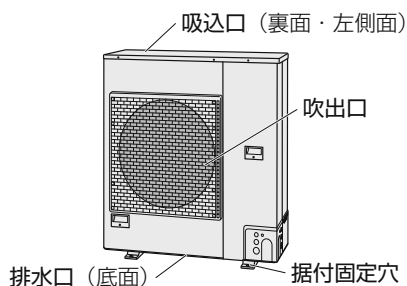

● 80、112形

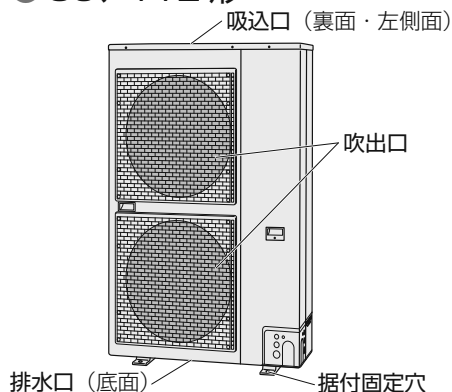

● 160形

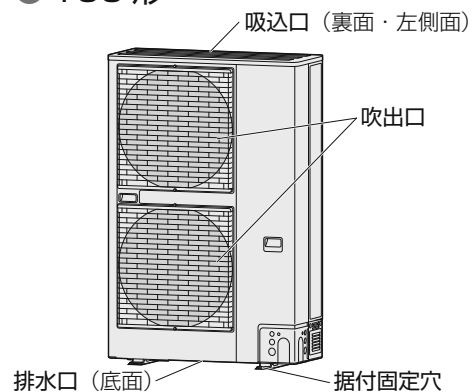

各部の名前

コントロールスイッチ

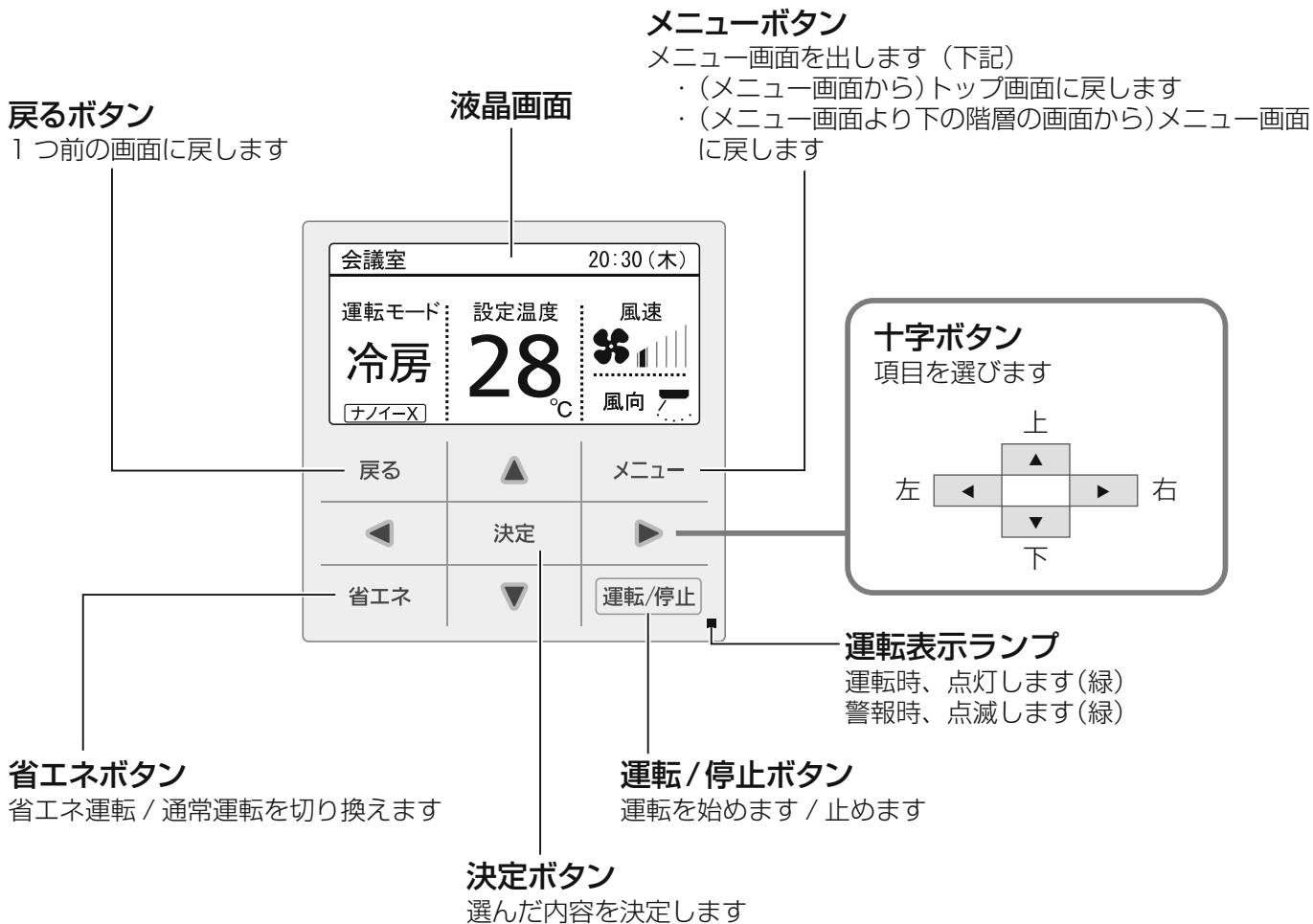

お知らせ

- 操作は、ボタンの中央付近を押してください。
- 手袋を着けた状態では、操作できません。
- スタイラスペン、タッチペン等では、操作できません。
- 操作ボタンが汚れている場合は、汚れをふき取ってください。(日常のお手入れ 24 ページ)
- 同じ室内ユニットにリモコンを2つ (コントロールスイッチとワイヤードリモコン) 接続しているときに、ワイヤードリモコンを「親リモコン」、コントロールスイッチを「子リモコン」として設定してください。(リモコン親子設定 46 ページ)

メニュー画面

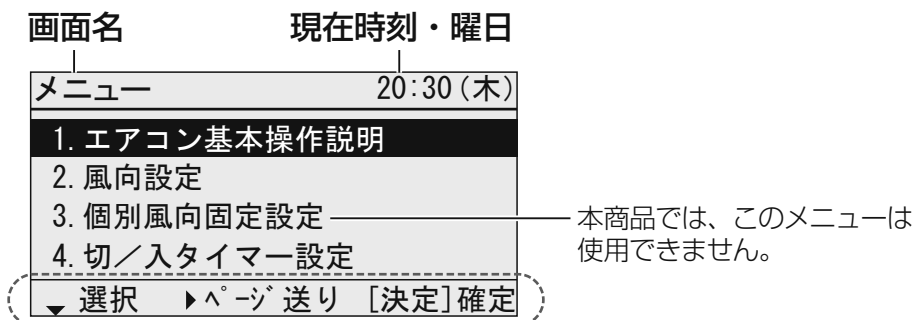

操作ガイド 現在操作できる内容が表示されます。

- ・ ▲ 選択：設定項目を選びます。
- ・ ◀▶ ページ送り：ページをめくります。
- ・ [決定] 確定：決定します。

トップ画面

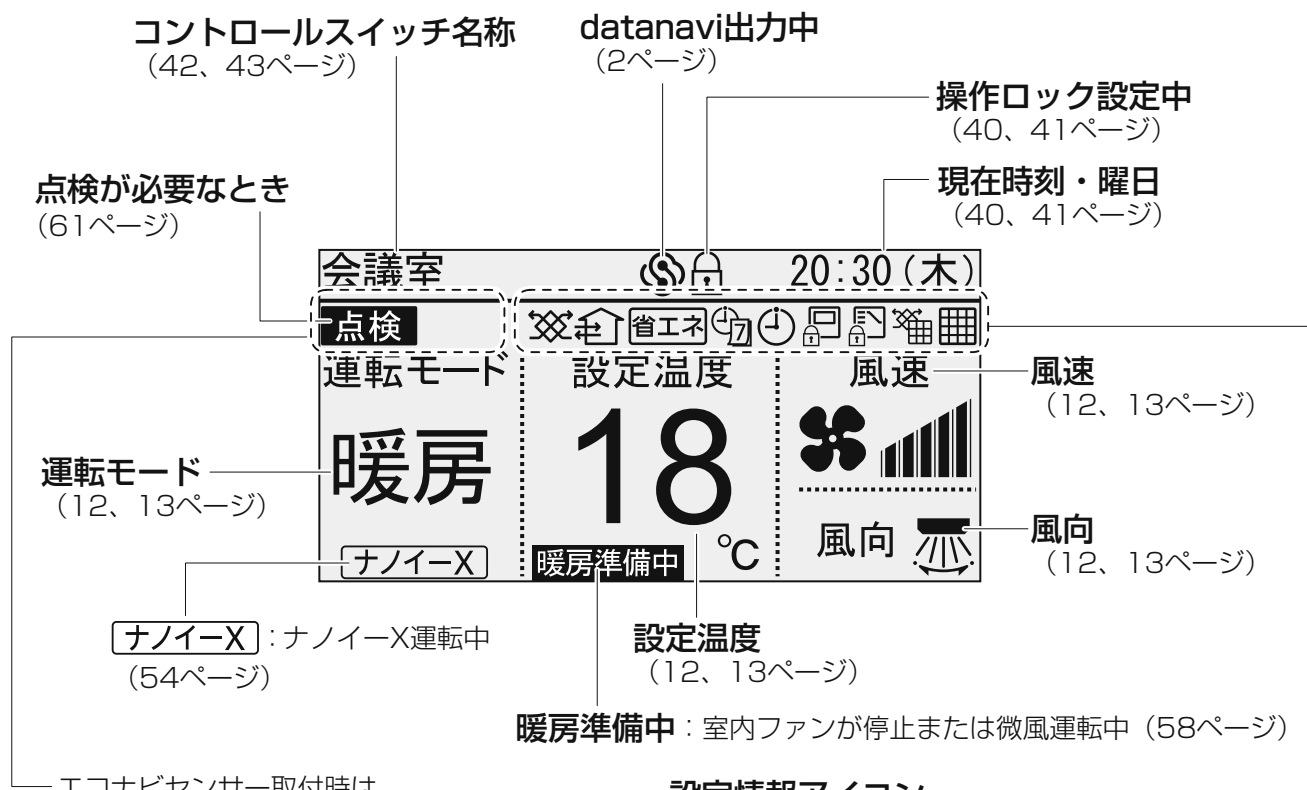

エコナビセンサー取付時は

ECONAVI が表示されます。

エコナビについては28ページを参照ください。

「エコナビ点検」(点滅)

エコナビ点検が必要なとき (61ページ)

設定情報アイコン

- ・設定状況によりアイコンの数と表示位置はかわります。
- ・トップ画面では、一部の設定状態しか確認できません。すべてを確認するときは (52ページ)

トップ画面に表示される設定情報アイコン



- ・アイコンの詳細 (53ページ)

■項目選択中



■内部乾燥中 (56ページ)

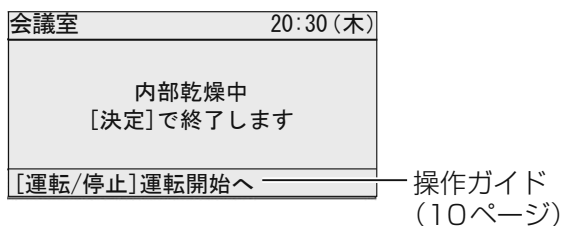

■停止中

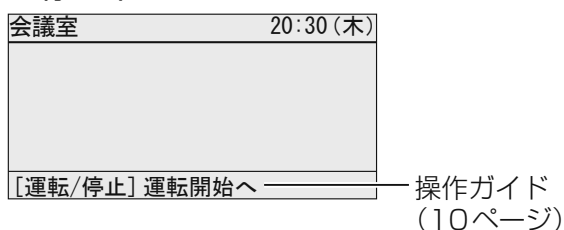

■ロック中にボタンを押したとき

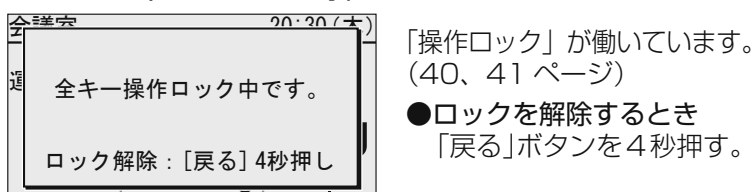

運転のしかた

運転モード・設定温度・風速・風向の設定

運転開始の12時間以上前に配線用しゃ断器（ブレーカー）を入れる。（本体保護のため）

- 1** 運転を始める（運転表示ランプ点灯）
運転/停止 を押す

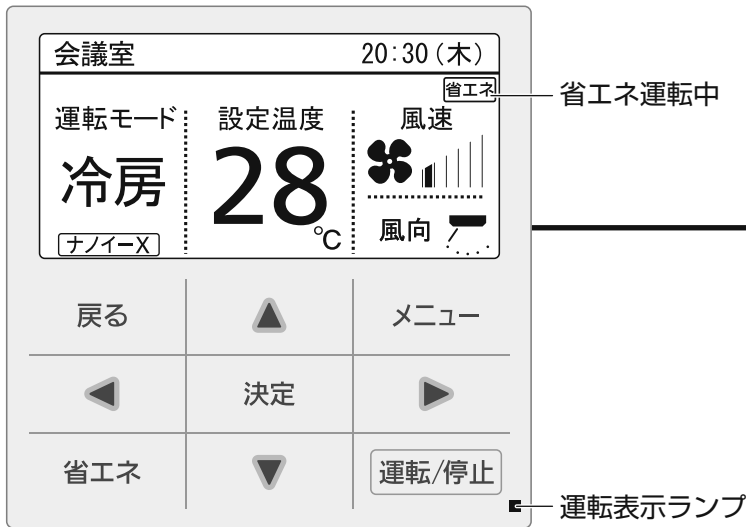

冷房や暖房など
運転モード
を変えるとき

設定温度
を変えるとき

風速
を変えるとき

風向
を変えるとき

お知らせ

- 設定できない運転モードは表示されません。
- しばらくするとバックライトが消えます。（節電のため）何かのボタンを押すとバックライトが点灯します。
- 停電の後、通電後に「運転/停止」を押すと、停電前の内容で運転を再開します。

<設定温度について>

- 設定温度は室内ユニットの吸込口付近の温度（目安）です。据付状態によって、室温とは多少異なります。

<風速について>

- 暖房時、運転開始から設定した風速になるまでに時間がかかることがあります。（58ページ）
（吹出温度などの運転状況に応じて室内ユニットの風速は自動で切り替わり、コントロールスイッチ表示とは異なる場合があります。）
- ドライ時は、設定温度に近づくと自動で微風になります。（58ページ）

<風向について>

- コントロールスイッチのスイング・風向の表示は、フラップの動きと同調していません。
- コントロールスイッチに「暖房準備中」を表示中、室内送風機が停止、または微風運転になります。（58ページ）
- 運転停止後は、フラップをユニット正面に向けて停止します。

■ 止めるとき

運転/停止 を押す（運転表示ランプ消灯）

■ 省エネ運転をしたいとき

運転中に 省エネ を押す

- 最大電流値を制限した運転になるため、冷房や暖房などの能力は低下します。

2

設定する項目を選ぶ



決定 を押す (カーソルが消えているとき)

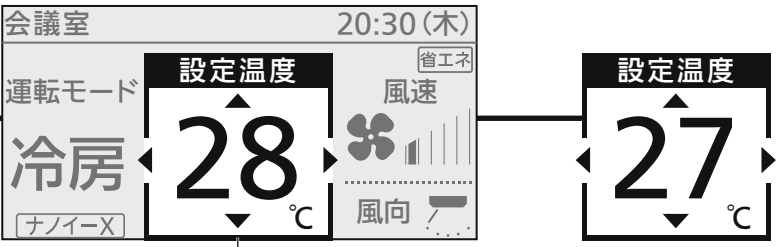

を2回押す

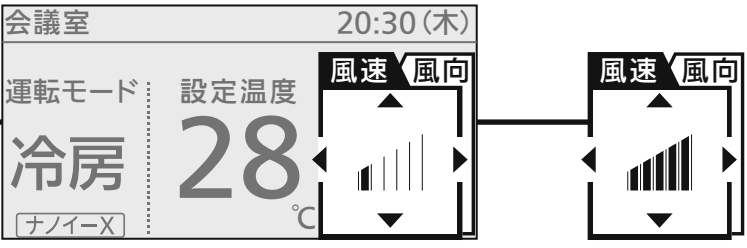

を2回押す

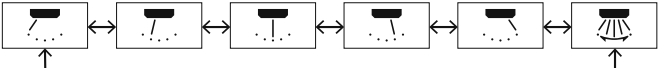
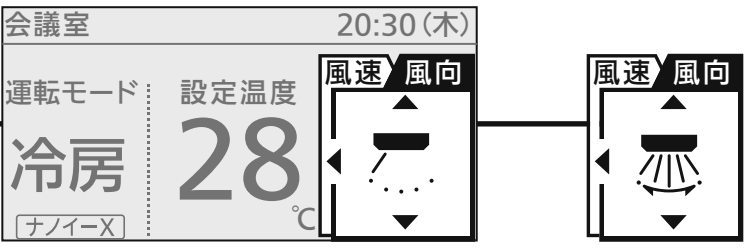

■室内ユニットごとに風向を設定するとき (16ページ)

3

設定を変える



決定 を押す

(カーソルが消える)

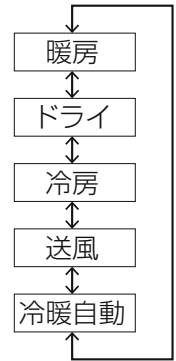

※ 冷暖自動：設定温度と室温の差を感知し、暖房または冷房を自動で選びます。

冷房・ドライ	: 18℃～30℃
暖房	: 16℃～30℃
冷暖自動	: 17℃～27℃

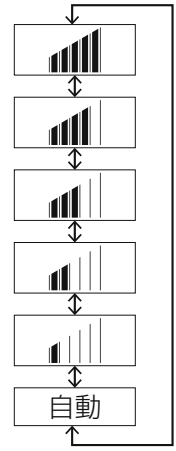

● 運転モードが「送風」の時は「自動」を選ばません。

● : スイング (左右の風向です。) スイング中に を押すと、お好みの位置でフラップを止めることができます。

※ 左吹き設置時 , 右吹き設置時 設定変更は、お買い上げの販売店にご相談ください。

※ 上下の風向調節は手動です。(8 ページ)

メニュー一覧

1 メニュー画面を出す



2 メニュー項目を選ぶ

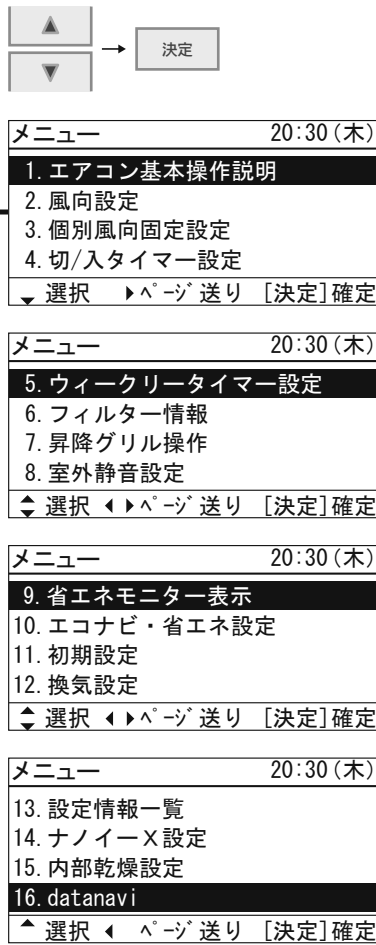

■ 1つ前の画面に戻るとき

戻る を押す

■ 各設定画面で数分間操作をしないとき

トップ画面に戻ります。

■ ページをめくるとき



※ 機能が付いていない場合は、使用できないメニューがあります。使用できないメニューを選ぶと、次のような表示が出ます。

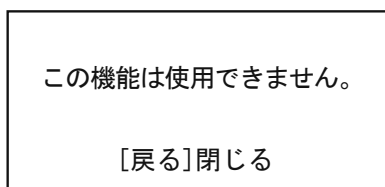

☆ 設定には、管理者パスワードが必要です。(46 ページ)
◇ datanavi については、ウェブサイトでご確認ください。(2 ページ)

1	エアコン 基本操作説明
2	風向設定
3	個別風向 固定設定※
4	切/入タイマー 設定
5	ウィークリー タイマー設定
6	フィルター情報
7	昇降グリル操作 ※
8	室外静音設定 ※☆
9	省エネモニター 表示※
10	エコナビ・ 省エネ設定※
11	初期設定
12	換気設定※
13	設定情報一覧
14	ナノイー X設定
15	内部乾燥設定
16	datanavi ◇

	ページ
基本操作の説明をします。	12
室内ユニットごとに、 風向を設定します。	16
(この機能は使用できません)	
切/入タイマーを 設定します。	17
曜日単位で運転スケ ジュールを設定します。	18
フィルター清掃までの 時間を確認および リセットします。	25
(この機能は使用できません)	
室外ユニットを 静音運転します。	26
1日、1週間、1年単位の消 費電力量を確認します。	26
右記の省エネ機能は、 「省エネ」ボタンとは 別にそれぞれ個別に 設定できます。	

	ページ
熱交換気ユニットを含む 換気運転の設定をします。	50
設定情報アイコンの意味 を確認します。	52
ナノイーX・内部 クリーンの設定をします。	55
内部乾燥の設定をします。	57
datanavi 向けの メニューです。	2

		ページ
エコナビ設定	人の活動量に合わせた運転を行 います。	29
設定温度自動 リターン	温度を変更しても、設定時間後 に元に戻します。	32
設定温度範囲制限	設定できる温度の範囲を制限し ます。	
消し忘れ防止設定	消し忘れ防止タイマーを設定し ます。	34
時間帯デマンド☆	時間帯を決めて、省エネ運転し ます。	36
運転自動停止	運転するたび、一定時間後に自 動停止させます。	38

		ページ
時計設定	現在日時を設定します。	40
時刻表示設定	時刻表示の種類を設定します。	
リモコン名称設定	リモコンに名前を付けます。	42
操作ロック設定	ボタン操作をロックします。	40
操作音設定	操作音をオン/オフします。	44
コントラスト調整	画面のコントラストを設定しま す。	
バックライト設定	画面のバックライトの明るさを 設定します。	
言語切換	トップ画面の表示言語を設定し ます。	46
管理者 パスワード変更☆	管理者パスワードを設定します。	
温度センサー設定 ※☆	リモコン/室内ユニットのどち らの温度センサーを使うか設定 します。	-
リモコン親子設定☆	リモコンを2つ接続していると きに、設定します。	46
換気出力設定☆	エアコンの運転/停止と換気扇 の運転/停止を連動させます。	
サービス連絡先表示	サービスの連絡先を確認します。	48
外部機器連動☆	外部機器と連動させるモード、 不在検知時間を設定します。	

風向設定について

■ 1 台のコントロールスイッチで、室内ユニットを複数台運転しているとき（グループ制御*）
 グループ制御されているエアコンは、ユニットごとに風向きが設定できます。（風向以外の運転内容はすべて同じになります）* 冷媒系統が異なる室内ユニットのリモコングループ制御はできません。

1 メニュー画面を出す

メニュー を押す



■ 1 つ前の画面に戻るとき

戻る を押す

2 「風向設定」を選ぶ

決定 を押す

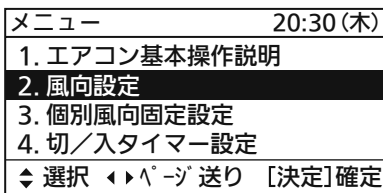

3 設定する室内ユニットを選ぶ

を押し

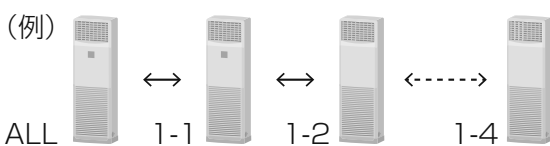
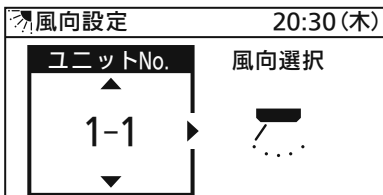

● ALL：コントロールスイッチに接続されている、すべてのユニット

4 風向を選ぶ

メニュー を押し
 (2回押し終了)

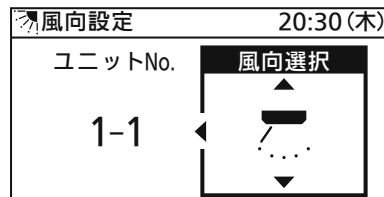

標準設定（出荷時設定）

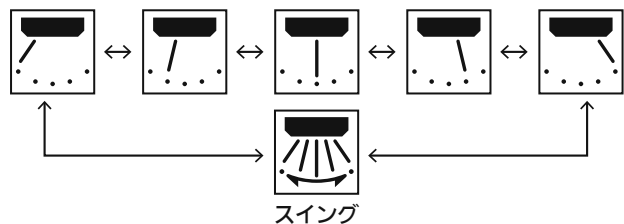

左吹き設定（設定はお買い上げの販売店にご相談ください。）

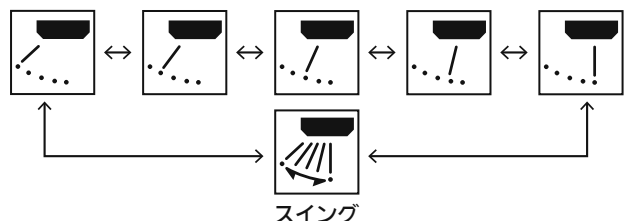

右吹き設定（設定はお買い上げの販売店にご相談ください。）

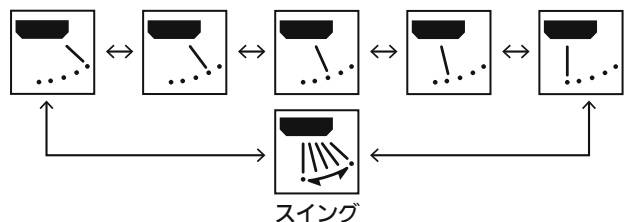

● スイング中に を押し、
 お好みの位置で フラップを止めることができます。
 ※左吹き、右吹き 設定

● スイング停止中に を押し、所定の位置にフラップが設定されます。

● グループ制御の場合、コントロールスイッチのトップ画面の風向表示は、全ての室内ユニットの風向設定が「左（右）吹き」の場合、風向表示は左（右）吹きとなります。（1 台でも別の風向設定があると、風向表示は標準となります。）

タイマー予約 (切/入タイマー運転)

決めた時間がったら
運転を切/入したい

※3時間後に設定

■切タイマーの使用例
朝までつけっぱなし…を防いで、ムダをカット!

運転 → 3時間 → 停止

切タイマー → 3時間 → 運転停止

■入タイマーの使用例
会議開始の時間に合わせて、エアコンをオン!

停止 → 3時間 → 運転

入タイマー → 3時間 → 運転開始

※運転中に設定すると停止します。

使いかた

1 メニュー画面を出す

メニュー を押す



■ 1つ前の画面に戻るとき
戻る を押す

2 「切/入タイマー設定」を選ぶ

決定 を押す

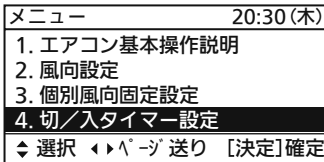

3 タイマーの種類を選ぶ

決定 を押す

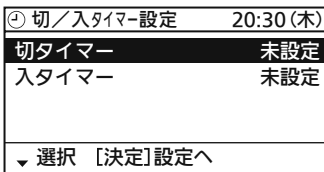

4 「設定」を選ぶ

決定 を押す

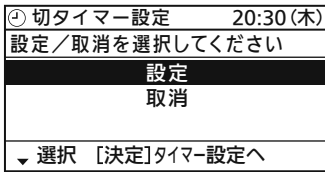

5 時間を設定する

決定 を押す

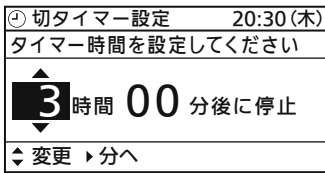

● 上限：72時間 (30分単位)

分を設定する

決定 → メニュー を押す (2回押し終了)



■ タイマーをオフにするとき

手順 ① から始め手順 ④ で「取消」を選ぶ。

お知らせ

- 切/入タイマーを同じ時間に設定すると、切タイマーが優先されます。
- タイマー設定は、一度作動 (もしくは停止) するとリセットされます。

タイマー予約 (ウィークリータイマー運転)

曜日単位で運転スケジュールを設定して、毎回の操作を省きたい

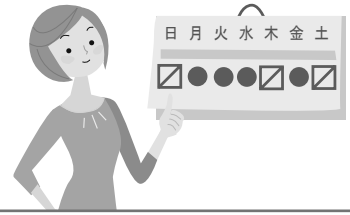

新規登録のとき

・画面は、毎週日曜日の10:00に26℃で運転開始する場合の例です。

1 メニュー画面を出す

メニュー



2 「ウィークリータイマー設定」を選ぶ

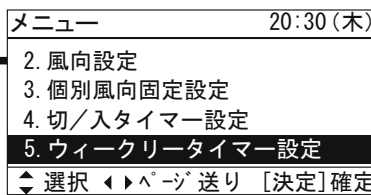
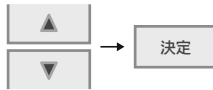

3 「ウィークリータイマー」を「有効」にする

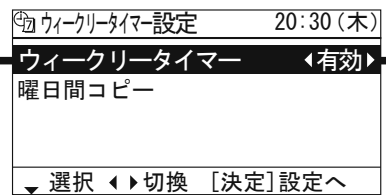

・▲▼でウィークリータイマーを選び、◀▶で有効/無効を選ぶ。

■ 1つ前の画面に戻るとき

戻る を押す

■ タイマーをオフにするとき

手順1から始め、手順 **3** で「無効」を選び、「メニュー」ボタンを2回押す。

■ 登録後、特定の曜日だけタイマーをオフにするとき (祝日など)

手順1から始め、手順 **4** でオフにする曜日を「☑」にし、「メニュー」ボタンを2回押す。

7 タイマー動作する時刻を設定する

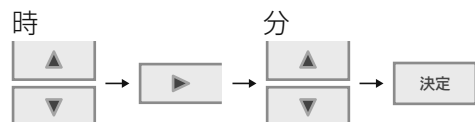

・ 0:00 ~ 23:59

毎週月～金曜は朝9：00に運転開始など、曜日と時刻を決めて、運転の「入」「切」や温度変更のスケジュールを設定できます。

4 タイマーを使う曜日をすべて「●」にする

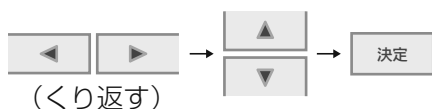

④ ウィーク-タイマー設定 20:30 (木)

有効●/無効□を切換えてください

日	月	火	水	木	金	土
●	□	□	□	□	□	□

◀▶曜日 ▲▼切換 [決定]タイマーへ

- ・◀▶で曜日を選び、▲▼で「●」(有効)/「□」(無効)を選ぶ。

5 タイマーを設定する曜日を選ぶ



④ ウィーク-タイマー設定 20:30 (木)

曜日	日	月	火	水	木	金	土
1.	--	--	---	---	---	---	--°C
2.	--	--	---	---	---	---	--°C
3.	--	--	---	---	---	---	--°C

◀▶曜日 [決定]タイマー登録へ

6 タイマー設定を登録する欄を選ぶ

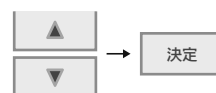

④ ウィーク-タイマー設定 20:30 (木)

曜日	日	月	火	水	木	金	土
1.	--	--	---	---	---	---	--°C
2.	--	--	---	---	---	---	--°C
3.	--	--	---	---	---	---	--°C

▲▼選択 [決定]新規登録へ

- ・曜日ごとに、8つまで登録できます。
- ・登録後、自動的に時系列で並び替わります。

8 タイマー動作を選ぶ

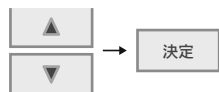

④ 日曜日 : No.1 20:30 (木)

タイマー動作を選択してください

運転
停止
運転&温度設定

▲▼選択 [決定]温度設定へ

- ・タイマー動作の種類
 - 運転：運転を始めるとき
 - 停止：運転を止めるとき
 - 運転 & 温度設定：
 - 温度を指定して運転を始めるとき
 - 温度設定： 温度を指定するとき

9 温度を設定する

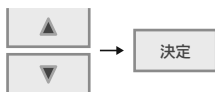

④ 日曜日 : No.1 20:30 (木)

温度を設定してください

▲▼**26**°C▼▲

▲▼変更 [決定]確定

- (タイマー動作が「運転&温度設定」または「温度設定」の場合のみ)

10 設定内容を確認する

確認して メニュー
(2回押し終了)

④ ウィーク-タイマー設定 20:30 (木)

曜日	日	月	火	水	木	金	土
1.	10:00	---	---	---	---	---	26°C
2.	--	--	---	---	---	---	--°C
3.	--	--	---	---	---	---	--°C

▲▼選択 [決定]変更へ

- 続けて追加登録するとき「メニュー」ボタンを押さずに、手順 6 からくり返す。
- 設定内容を他の曜日にコピーするとき (22ページ)

タイマー予約 (ウィークリータイマー運転 つづき)

変更・削除するとき

- 1** 18、19ページの手順
1～4のあと、変更・
削除する曜日を選ぶ



ウィークリータイマー設定		20:30 (木)	
曜日	日	月	火 水 木 金 土
1.	8:00	運転	26°C
2.	17:00	停止	
3.	--:--	--	--°C

◀▶ 曜日 [決定] タイマー登録へ

- 2** 変更・削除するスケ
ジュールを選ぶ

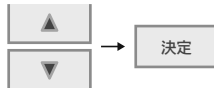

ウィークリータイマー設定		20:30 (木)	
曜日	日	月	火 水 木 金 土
1.	8:00	運転	26°C
2.	17:00	停止	
3.	--:--	--	--°C

▲▼ 選択 [決定] 変更へ

- 3** 変更か削除かを選ぶ



日曜日		20:30 (木)	
登録No. 1の対応を選択してください			
変更			
削除			

▲▼ 選択 [決定] 次へ

変更

削除

■ 選んだ曜日のスケジュールをすべて削除するとき

ウィークリータイマー設定		20:30 (木)	
曜日	日	月	火 水 木 金 土
1.	8:00	運転	26°C
2.	17:00	停止	
3.	--:--	--	--°C

◀▶ 曜日 [決定] タイマー登録へ

- ① ◀▶で曜日を選び、
「決定」ボタンを押す。

日曜日		20:30 (木)	
登録内容の対応を選択してください			
変更			
日曜日全削除			

▲ 選択 [決定] 次へ

- ② ▲▼で「○日曜日全削除」を選び、
「決定」ボタンを押す。

日曜日		20:30 (木)	
日曜日の登録内容を 全て削除してよろしいですか?			
はい ▶ いいえ			

- ③ ◀▶で「はい」を選び、「決定」
ボタンを押す。

4 変更・削除する

時刻を変更する

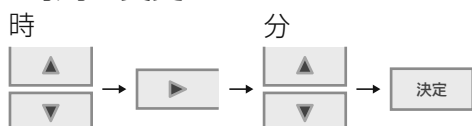

日曜日 : No.1 20:30 (木)

時刻を設定してください

10 : 00

変更 分へ

・ 0:00 ~ 23:59

タイマー動作を選ぶ

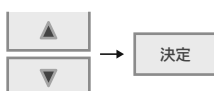

日曜日 : No.1 20:30 (木)

タイマー動作を選択してください

運転
停止
運転&温度設定

選択 [決定]確定

・ タイマー動作の種類
(19 ページ)

温度を設定する

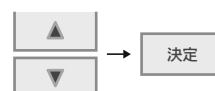

日曜日 : No.1 20:30 (木)

温度を設定してください

26 °C

変更 [決定]確定

(「運転」「停止」以外のときのみ)

「はい」を選ぶ



日曜日 : No.1 20:30 (木)

日曜日 : No.1 の登録内容を
削除してよろしいですか?

はい いいえ

設定内容を確認する

確認して **メニュー**

(2回押し終了)

日曜日 : No.1 20:30 (木)		ウイークルタイマー設定		20:30 (木)			
曜日	日	月	火	水	木	金	土
1.	10:00				運転		26°C
2.	17:00				停止		
3.	--:--				--		--°C

選択 [決定]変更へ

■ 続けて変更・削除するとき
「メニュー」ボタンを押さず
に、手順 **1** からくり返す。

タイマー予約 (ウィークリータイマー運転 つづき)

曜日間コピー

登録したスケジュールを
他の曜日にコピーしたい

複数の曜日を同じスケジュールにするとときに便利です。

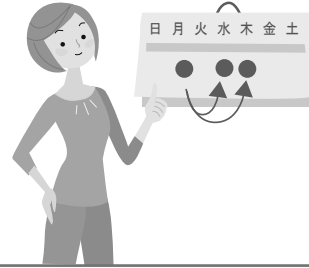

1 メニュー画面を出す

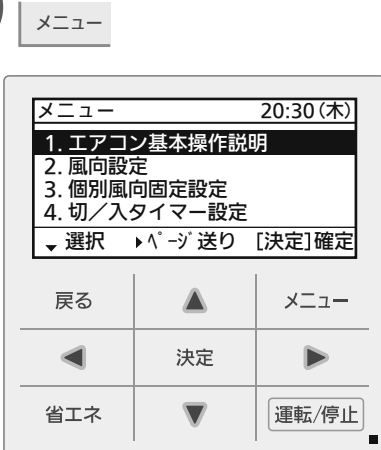

■ 1 つ前の画面に戻るとき

戻る を押す

2 「ウィークリータイマー設定」を選ぶ

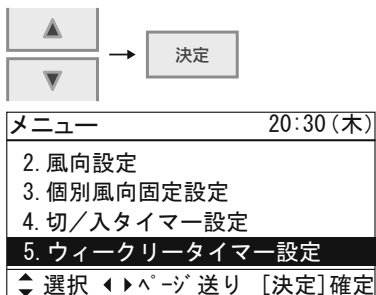

3 「曜日間コピー」を選ぶ

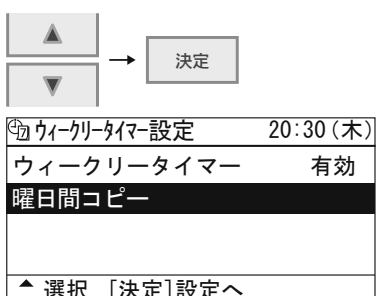

4 コピー元の曜日を選ぶ

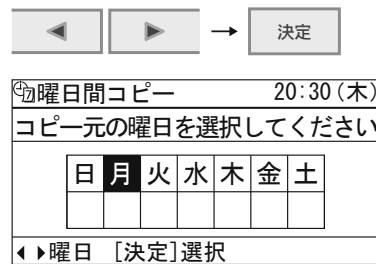

決定 ボタンを押すと「」の表示になります。

5 コピー先の曜日をすべて「●」にする

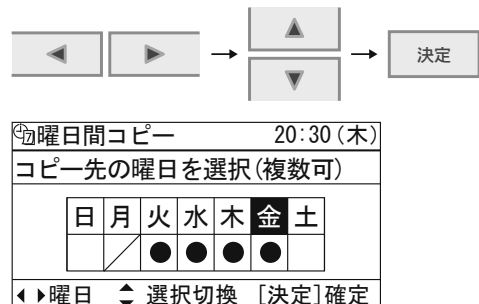

・ ◀▶ で曜日を選び、
▲▼ で「●」を選ぶ。
・ : コピー元

6 「はい」を選ぶ

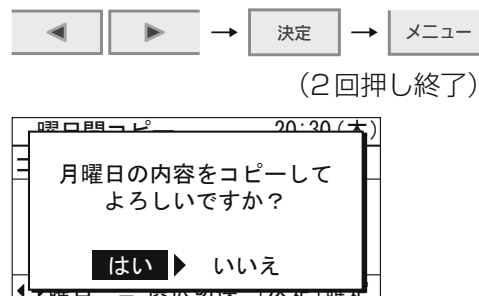

お手入れのしかた

⚠ 注意



必ず運転（内部乾燥運転を含む 56 ページ）を停止し、配線用しゃ断器（ブレーカー）を切る。
（感電や、ファンが高速回転しているため、けがの原因）

エアフィルターのお手入れ時期と取りはずしかた・取り付けかた



■ お手入れ時期は、

コントロールスイッチにフィルターサイン“罫”が表示されたときを目安にしてください。

エアフィルターのお手入れ後は、フィルターサインのリセットを行ってください。（25 ページ）

ほこりや油汚れの多い環境では、表示に関係なく、こまめにお手入れしてください。

■ 取りはずしかた

- ① グリル左右の突起に指を掛けて手前に引いてください。
- ② エアフィルターとってを持って、エアフィルターを上をスライドさせてください。

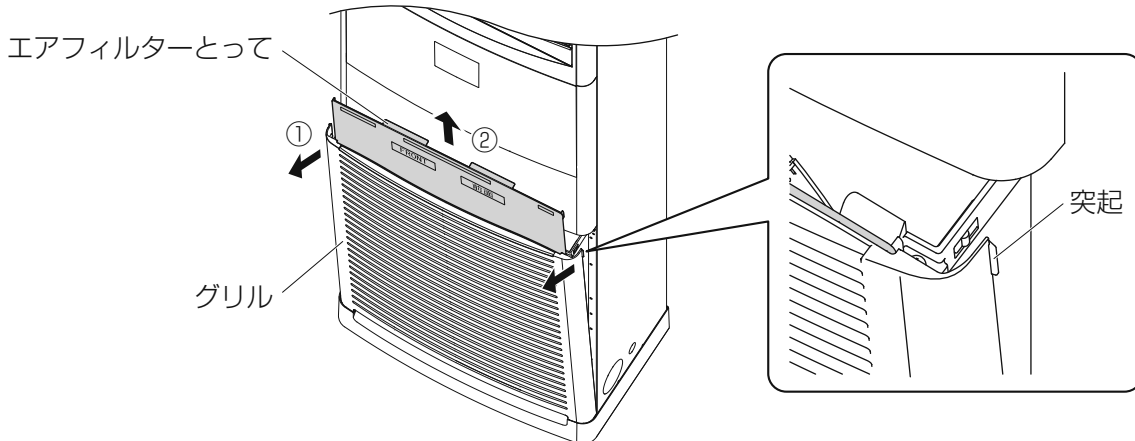

■ 取り付けかた

- ① エアフィルターを「前面」の表示がある面を手前にしてガイドとグリルの間に挿入し、下にスライドさせてください。
- ② エアフィルターがグリルに収まったら、グリルを閉めてください。

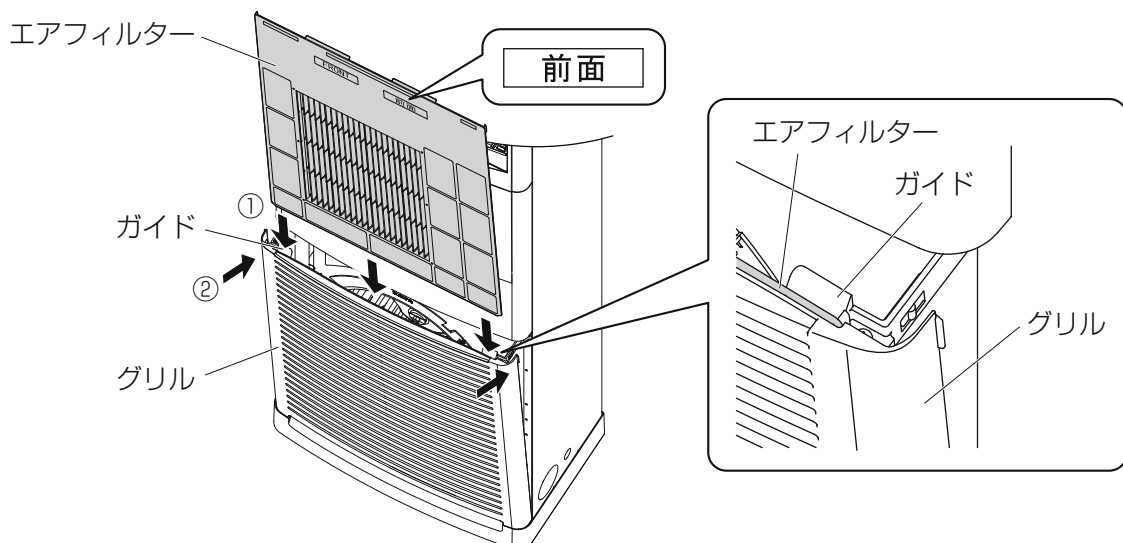

お手入れのしかた

日常のお手入れ

■ エアフィルターは、ほこりを吸い取るか水洗いする

(取りはずしかた・取りつけた 23 ページ)

- ・日陰で乾燥させてから、元どおりに取り付ける。



お知らせ

お手入れなどでエアフィルターを破損したときは、お買い上げの販売店にご相談ください。

■ 室内ユニットやコントロールスイッチは、柔らかい布でからぶきする

- ・汚れがひどい場合は、布に水またはぬるま湯を含ませ、よくしぼってからふき、その後乾いた布でふく。

お願い

- 40℃以上のお湯を使わないでください。(変形や変色の原因)

- 揮発性のものなどは使わないでください。

- ・アルコール消毒液、ベンジン・シンナー・磨き粉などでふいたり、市販の液状殺虫剤、消毒スプレーなどをかけない。(変形や変色の原因)



- 次のようなもので乾かささないでください。ドライヤー、ストーブ、直射日光(変形や変色の原因)

シーズンの終わり

1

晴れた日に、半日ほど送風運転をし、ユニット内部を乾燥させる(12、13ページ)

2

運転停止(内部乾燥運転を含む 56 ページ)を確認し、配線用しゃ断器(ブレーカー)を切る

- ・電源が切れるとコントロールスイッチ表示部の仕切り線が消えます。
- ・電源が入ったままだと、運転停止してもファンが回転する場合があります。

3

エアフィルターを掃除する

(取りはずしかた・取りつけた 23 ページ)(→日常のお手入れ)と同じ要領です。

4

配線用しゃ断器(ブレーカー)を入れる

- ・冷媒の漏えいを検知するためです。

シーズンの始まり

1

配線用しゃ断器(ブレーカー)を切る

- ・電源が切れるとコントロールスイッチ表示部の仕切り線が消えます。

2

エアフィルターを掃除する

(取りはずしかた・取りつけた 23 ページ)(→日常のお手入れ)と同じ要領です。

3

配線用しゃ断器(ブレーカー)を入れる

- ・必ず運転をする12時間以上前に入れてください。(本体保護のため)
- ・シーズン中は配線用しゃ断器(ブレーカー)を切らないでください。

お買い上げの販売店にご相談ください

工具を使う作業は、お客様自身で行わず、必ずお買い上げの販売店にご相談ください。

■ ドレンパンの掃除

ゴミ等でドレンパイプがつまりますと排水しなくなり、床に水が漏れだすことがあります。1か月に1度くらい大きなゴミを取り除く必要があります。お買い上げの販売店にご相談のうえ、定期的に掃除してください。

■ 熱交換器の掃除

熱交換器(室内側および室外側)が汚れると冷暖房能力が下がり、故障の原因になりますので、シーズン始めにはゴミの除去や洗浄が必要です。

詳細はお買い上げの販売店へお問い合わせください。



フィルター情報

- エアフィルターのお手入れ時期になるとコントロールスイッチ表示部にフィルターサイン“”が表示されます。エアフィルターのお手入れ後（23、24 ページ）は、フィルターサインのリセットを行ってください。ほこりや油汚れの多い環境では、表示に関係なく、こまめにお手入れしてください。

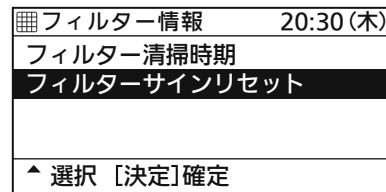

- 3 「フィルターサインリセット」を選ぶ
-  →  を押す



- 4 「はい」を選ぶ
-  →  を押す

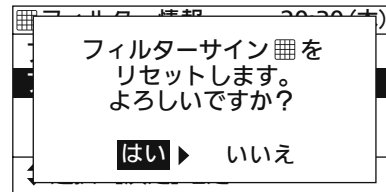

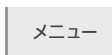

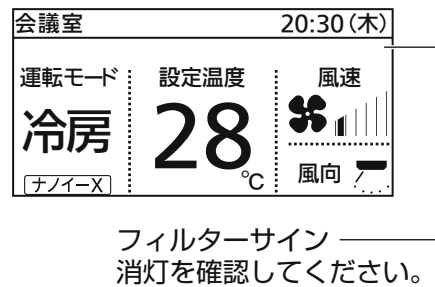
- 5 トップ画面に戻る
-  を 2 回押す



- 1 メニュー画面を出す
-  を押す



- 1 つ前の画面に戻るとき  を押す

- 2 「フィルター情報」を選ぶ
-  →  を押す

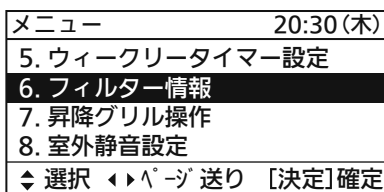

- 次のフィルター清掃時期は 手順 3 で「フィルター清掃時期」を選ぶ。

清掃までの運転時間を確認して

 を 2 回押してトップ画面に戻る

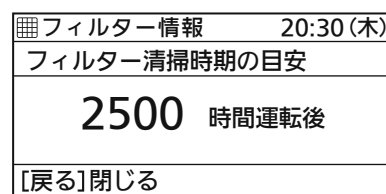

(表示例)

室外静音設定 / 省エネモニター表示

1 メニュー画面を出す



2 設定する項目を選ぶ

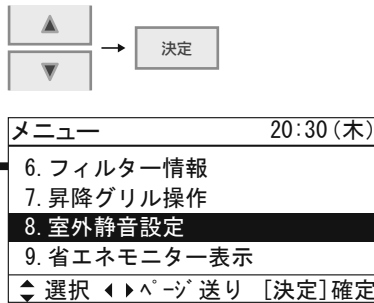

3 確認・設定する

パスワードを入力する

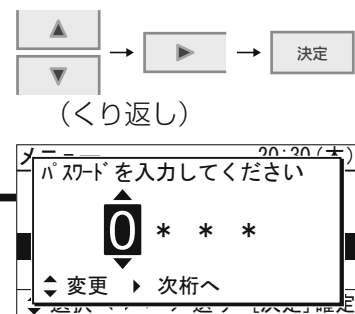

- ▲▼で数字を選び、▶で次の欄に移動する。

表示する期間を選ぶ

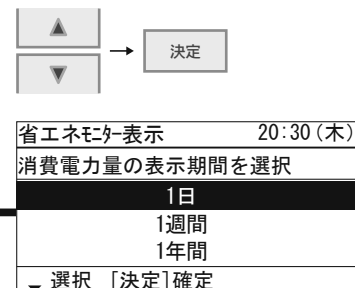

■ 1つ前の画面に戻るとき

戻る を押す

室外静音 設定

省エネ モニター 表示

お知らせ

- 室外静音設定を使用するには、管理者パスワードが必要です。(46 ページ)
- 機能が付いていない場合は、次のような表示が出て使用できません。

この機能は使用できません。

[戻る]閉じる

- 静音運転は、運転音軽減のため、能力が低下することがあります。
- 消費電力は、簡易的な算出のため、電力計などによる計測結果とは異なる場合があります。

「静音運転切換」を「有効」にする



室外静音設定	20:30 (木)
静音運転切換	◀有効▶
静音運転時間	
▼ 選択 ▶ 切換	

「静音運転時間」を選ぶ

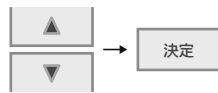

室外静音設定	20:30 (木)
静音運転切換	有効
静音運転時間	
▲ 選択 [決定] 設定へ	

静音運転する時間を設定する

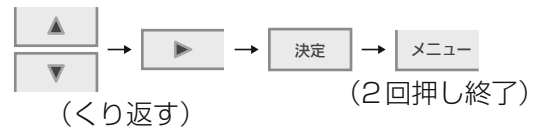

静音運転時間	20:30 (木)
開始時刻～終了時刻	
	22:00 ~ 8:00
◆ 変更 [決定] 確定	

- ・ ▲▼で項目を選び、
- ・ ◀▶で有効 / 無効を選ぶ。

確認して メニュー

(2回押し終了)

・ 1日分

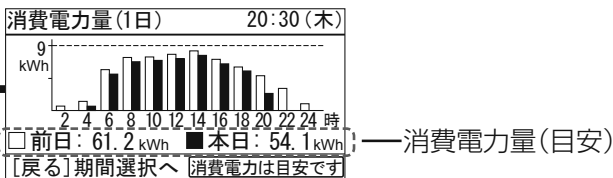

・ 1週間分

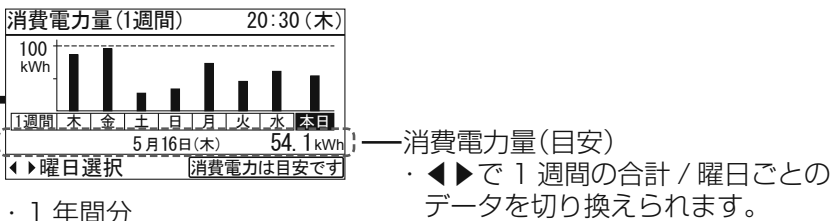

・ 1年間分

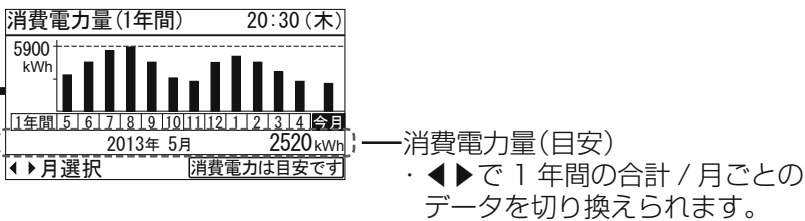

エコナビについて (エコナビセンサー使用時)



警告



必ず守る

体の不自由な方や乳幼児だけが在室する状況でエコナビ機能を使わない

(体調の悪化・健康障害の原因)

動きが小さい状態で長時間経過すると人感センサーが不在と判定し、空調機の運転が停止することがあります。

別売品のエコナビセンサーを使用している場合は、人感センサー（8 ページ）で人の活動量を測り、人の活動量に応じて機器が省エネ運転を行います。エコナビ機能 / 外部機器連動機能を使用することができます。

エコナビの概要については、エコナビセンサーの取扱説明書をご覧ください。

エコナビの操作、設定方法については 29 ～ 39 ページをご覧ください。

お知らせ

- 人感センサーは熱の移動を検知するため、ご使用の状況によっては正しく検知しない場合があります。
 - ・ 運転開始からお部屋の温度が安定するまでの間で、短時間に温度が大きく変化するとき
 - ・ 出入り口や開放した窓の近くなどで、周囲の温度が大きく変化しているとき
 - ・ 真夏の運転開始時など、床や壁の温度が高いとき（日差しがあたる場所）
 - ・ 犬や猫の移動、赤外線ヒーターの首振り運転など
 - ・ 床暖房やホットカーペットを使用しているとき
 - ・ 植物の葉が風に揺れているとき
- 人感センサーは以下のような場合に人を検知できないことがあります。
 - ・ 人の動きが小さい場合
 - ・ 肌の露出が少ない場合
 - ・ 室温が 30℃ 以上になる場合
 - ・ 人感センサーに油污れやすず、ほこり、傷などが付いている場合
- お手入れのしかた
人感センサーが汚れた場合は乾いた柔らかい布でふいてください。
汚れがひどい場合は、布に水で薄めた中性洗剤を含ませ、よくしぼってからふいてください。
その後、乾いた柔らかい布でふいてください。
- コントロールスイッチに「エコナビ点検」を表示している場合は不在検知を行わない場合があります。

エコナビ・省エネ設定 (エコナビ)

人の活動量に合わせた運転を行いたい

高精度なエコナビセンサー（別売品）がリアルタイムに室内を監視、人を検知して、ムダな運転を抑えます。

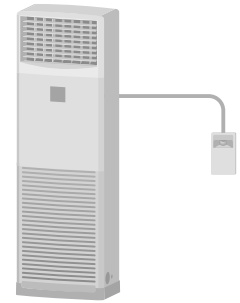

1 メニュー画面を出す

メニュー



■ 1つ前の画面に戻るとき

戻る を押す

2 「エコナビ・省エネ設定」を選ぶ

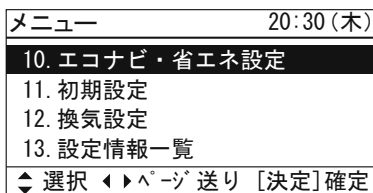
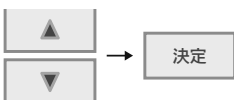

3 「エコナビ設定」を選ぶ

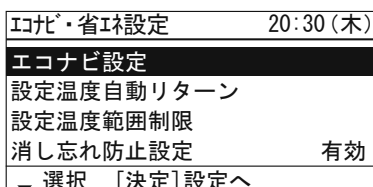
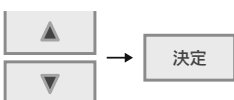

4 「エコナビ」を選ぶ

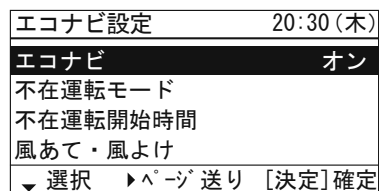
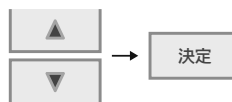

5 「オン」を選ぶ

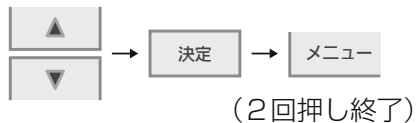

お知らせ

- 機能が付いていない場合は、次のような表示が出て使用できません。

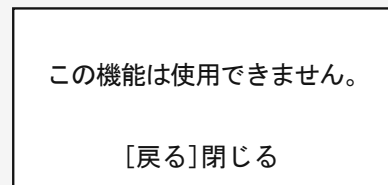

- エコナビ設定は、別売品の壁設置形のエコナビセンサー（CZ-CSEN1）等を接続することにより可能になります。

エコナビ・省エネ設定 (不在運転モード / 不在運転開始時間)

■冷房・ドライ

- ・人の活動量が多い場合、設定温度で運転します。
- ・人の活動量が少ない場合、設定温度より温度を高くして運転します。
- ・不在が約 20 分継続したとき、人の在室時より、更に温度を高くして運転します。
- ・不在が約 1 時間継続したとき、指定した不在運転モードで運転します。出荷設定は、設定温度を抑制した省エネ運転を継続します。

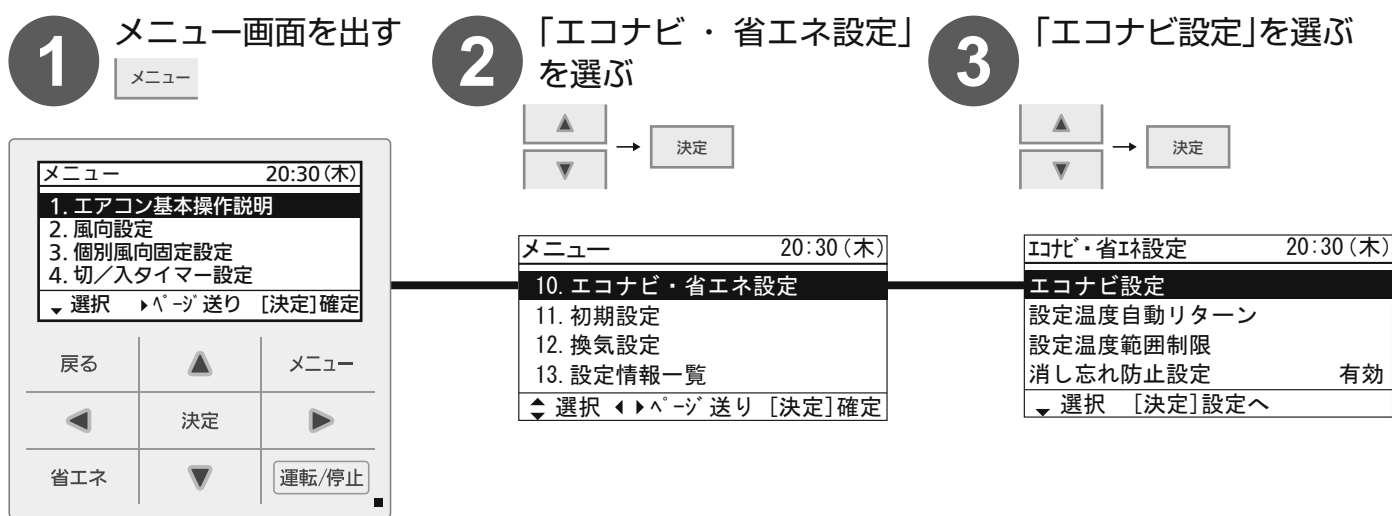

■ 1 つ前の画面に戻るとき

戻る を押す

お知らせ

- 機能が付いていない場合は、次のような表示が出て使用できません。

この機能は使用できません。

[戻る]閉じる

- エコナビ設定は、別売品の壁設置形のエコナビセンサー (CZ-CSEN1) 等を接続することにより可能になります。
- エコナビ機能によって目標温度が変更されても、コントロールスイッチに表示される設定温度は変化しません。
- 不在運転 (スタンバイモード) により送風運転に切り換わっても、コントロールスイッチに表示される運転モードは変化しません。
- 室内ユニットを複数台運転する場合は、部屋の状況によって省エネ効果が小さくなる場合があります。

■暖房

- 人の活動量が多い場合、設定温度より温度を低くして運転します。
- 人の活動量が少ない場合、設定温度で運転します。
- 不在が約 20 分継続したとき、人の在室時より、更に温度を低くして運転します。
- 不在が約 1 時間継続したとき、指定した不在運転モードで運転します。出荷設定は、設定温度を抑制した省エネ運転のまま継続します。

4 設定する項目を選ぶ

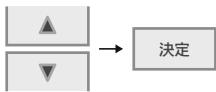

エコナビ設定	20:30 (木)
エコナビ	オン
不在運転モード	
不在運転開始時間	
風あて・風よけ	
◀ 選択 ▶▶ ページ送り [決定] 確定	

不在運転モード

5 不在時の運転モード、不在運転を開始するまでの時間を設定する

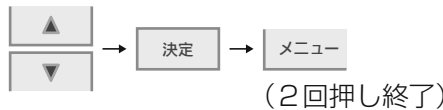

不在運転モード	20:30 (木)
設定なし	
スタンバイモード	
停止モード(再運転しない)	
停止モード(再運転する)	
▼ 選択 [決定] 確定	

・不在時の運転モードを設定する

不在運転モードはコントロールスイッチで以下の4つから選択可能です。

- ①設定なし……人を検知すると人の活動量に応じた運転に戻ります。<出荷設定>
- ②スタンバイモード… 冷房・ドライ/暖房運転を休止し、送風(微風)のみの運転を行います。人を検知すると人の活動量に応じた運転に戻ります。
- ③停止モード(再運転しない)… 運転を停止します。停止後は人を検知しても運転を再開しません。
- ④停止モード(再運転する)……運転を停止します。停止後も人を検知すると運転を再開し、人の活動量に応じた運転に戻ります。

「不在運転」を開始するまでの時間を設定する

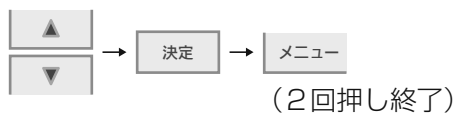

不在運転開始時間	20:30 (木)
人を検出していない時間が	
3 時間 00 分 継続時	
◀ 変更 ▶ 分へ	

- ・ 30分～3時間(180分)※ (30分単位)
- ※出荷設定は、1時間です。

不在運転開始時間

エコナビ・省エネ設定 (設定温度自動リターン/ 設定温度範囲制限)

設定温度自動リターン

温度を変えても、決めた時間が
たったら自動で決めた温度に
戻したい



1 メニュー画面を出す

メニュー



2 「エコナビ・省エネ設定」
を選ぶ

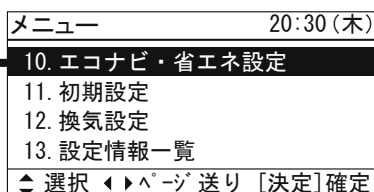
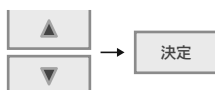

3 設定する項目を選ぶ

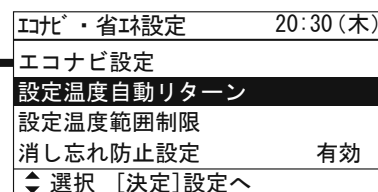
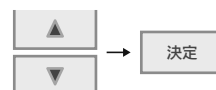

■ 1つ前の画面に戻るとき

戻る を押す

設定温度
自動リターン

設定温度
範囲制限

お知らせ

- 設定温度自動リターンについて
「リターン動作」を「省エネ方向」にすると、変更された温度より手順 **5** の温度の方が省エネになる場合のみ、動作します。
例) 冷房 26℃設定時、28℃に変更された場合
・「省エネ方向」のとき : 28℃のまま。
・「通常」のとき : 26℃に戻る。
- 機種によっては設定できる温度範囲が異なります。

設定温度範囲制限

設定できる温度の範囲を制限したい



範囲外の温度には
変更できません

4 設定する項目を選び、「有効」にする



① 設定温度自動リターン	20:30 (木)
冷房(ドライ)	30分後 30°C ◀有効▶
暖房	30分後 16°C 無効
冷暖自動	30分後 22°C 無効
リターン動作	通常
▼ 選択 ◀▶ 切換 [決定] 設定へ	

■ 省エネになる場合のみ動作させたいとき

- ・ ▲▼で「リターン動作」を選び、◀▶で「省エネ方向」を選ぶ。

5 設定する

決めた温度に戻るまでの時間を設定する

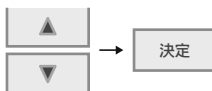

① 冷房(ドライ)	20:30 (木)
時間を設定してください	
▲ 30 分後 ▼	
◆ 変更 [決定] 温度設定へ	

- ・ 10 ~ 240 分 (10分単位)

温度を設定する

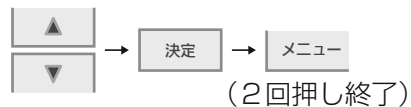

① 冷房(ドライ)	20:30 (木)
温度を設定してください	
▲ 30 °C ▼	
▼ 変更 [決定] 確定	

- 続けて設定するとき「メニュー」ボタンは押さずに、手順 4 からくり返す。

温度の範囲を設定する

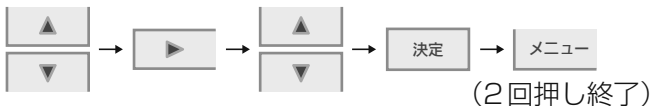

Ⅱ 設定温度範囲制限	20:30 (木)
下限値 ~ 上限値	
冷房(ドライ)	18°C ~ 30°C ◀有効▶
暖房	16°C ~ 26°C 無効
冷暖自動	17°C ~ 27°C 無効
▼ 選択 ◀▶ 切換 [決定] 設定へ	

Ⅱ 冷房(ドライ)	20:30 (木)
下限値を設定してください	
▲ 18 °C ~ 30 °C ▼	
▲ 変更 ▶ 上限値へ	

設定できる範囲

- ・ 冷房・ドライ : 18°C ~ 30°C
- ・ 暖房 : 16°C ~ 30°C※
- ・ 冷暖自動 : 17°C ~ 27°C
- ※ 一部の機種の上限温度は26°Cになります。

■ 続けて設定するとき

- 「メニュー」ボタンは押さずに、手順 4 からくり返す。

エコナビ・省エネ設定 (消し忘れ防止設定)

消し忘れ防止設定

決めた時刻に運転を止め、
そのあと運転させても、
一定時間ごとに検知して
自動で止めたい



消し忘れ防止に。
閉店後に
エアコンをつけても、
自動で停止

1 メニュー画面を出す

メニュー



■ 1つ前の画面に戻るとき

戻る を押す

2 「エコナビ・省エネ設定」を選ぶ

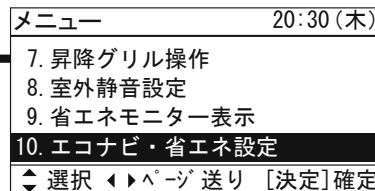
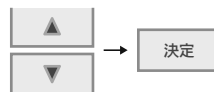

3 「消し忘れ防止設定」を選び、「有効」にする

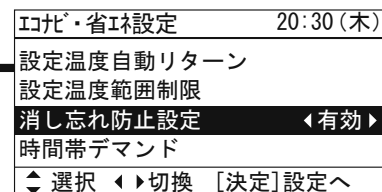

消し忘れ
防止設定

一定時間ごとに運転状態を検知し、運転していたら自動停止！（例：60分）

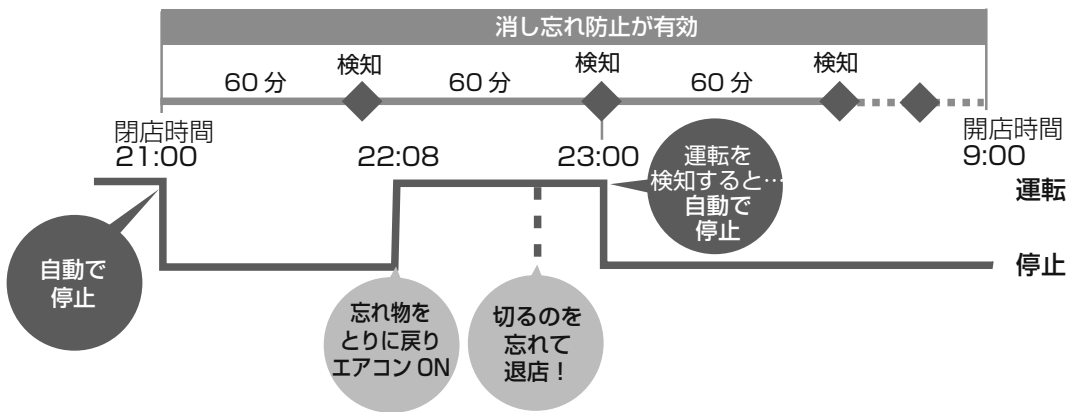

4 設定する項目を選ぶ

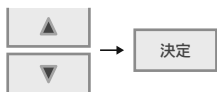

消し忘れ防止設定	20:30 (木)
停止時刻	21:00
終了時刻	9:00
消し忘れタイマー	60分後に停止
▼ 選択 [決定] 設定へ	

- 停止時刻
運転を止める時刻（消し忘れ防止機能が働く時刻）
- 終了時刻
消し忘れ防止機能が終了する時刻
- 消し忘れタイマー
「停止時刻」後、運転していないか一定時間ごとに検知するときの、時間間隔

5 設定する

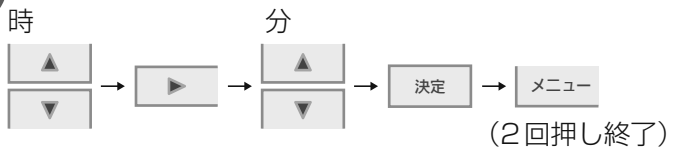

消し忘れ防止設定	20:30 (木)
停止時刻を設定してください	
21 : 00	
変更	分へ

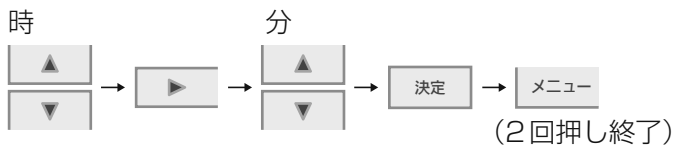

消し忘れ防止設定	20:30 (木)
終了時刻を設定してください	
9 : 00	
変更	分へ

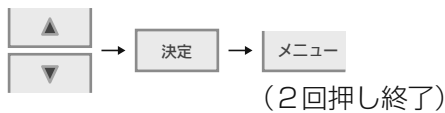

消し忘れタイマー	20:30 (木)
タイマー時間を設定してください	
60 分後に停止	
変更	[決定] 確定

・ 10分～180分
(10分単位)

エコナビ・省エネ設定 (時間帯デマンド)

時間帯デマンド

指定した時間帯のみ、
運転量が抑えられます

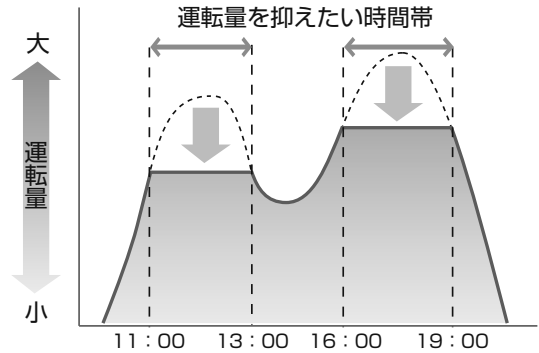

1 メニュー画面を出す

メニュー



2 「エコナビ・省エネ設定」を選ぶ

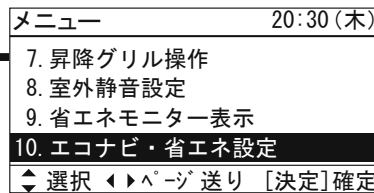
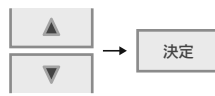

3 「時間帯デマンド」を選ぶ

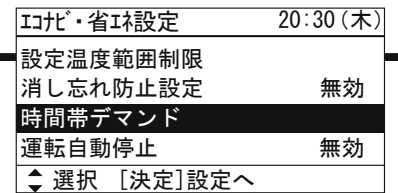
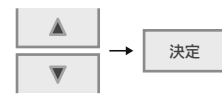

■ 1つ前の画面に戻るとき

戻る を押す

お知らせ

- 時間帯デマンドを使用するには、管理者パスワードが必要です。(46 ページ)



4 パスワードを入力する



(くり返し)

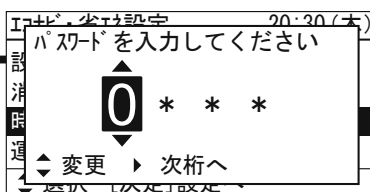

- ・ ▲▼で数字を選び、▶で次の欄に移動する。

5 「時間帯デマンド切替」を「有効」にする

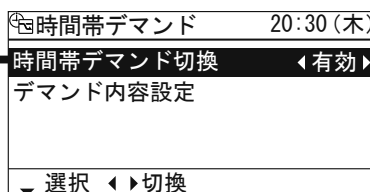

- ・ ▲▼で項目を選び、◀▶で有効/無効を選ぶ。

6 「デマンド内容設定」を選ぶ

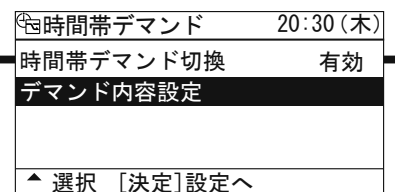
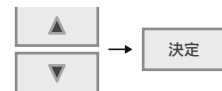

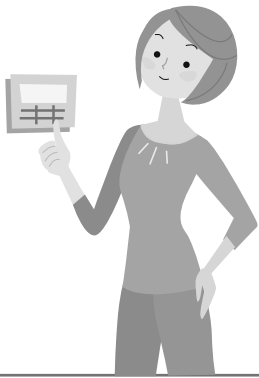

7 登録する欄を選ぶ

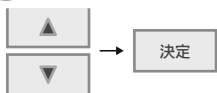

時間帯デマンド		20:30 (木)	
1.	--:-- ~ --:--	---	---
2.	--:-- ~ --:--	---	---
3.	--:-- ~ --:--	---	---
4.	--:-- ~ --:--	---	---

▼ 選択 [決定] 新規登録へ

8 開始時刻と終了時刻を順に設定する

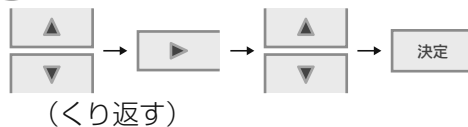

時間帯デマンド:1		20:30 (木)	
開始時刻を設定してください			
12 : 00			
▲			
▼			
◆ 変更 ▶ 分へ			

9 運転量を選ぶ

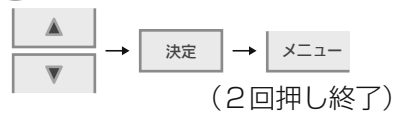

時間帯デマンド:1		20:30 (木)	
運転量を設定してください			
80 %			
▲			
▼			
◆ 変更 [決定] 確定			

■ 続けて設定するとき
「メニュー」ボタンを押さず
に、手順 4 からくり返す。

■ 変更・削除するとき

欄を選ぶ

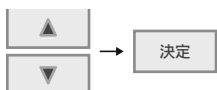

時間帯デマンド		20:30 (木)	
1.	12:00 ~ 16:00	80%	
2.	--:-- ~ --:--	---	---
3.	--:-- ~ --:--	---	---
4.	--:-- ~ --:--	---	---

▼ 選択 [決定] 変更へ

「変更」を選ぶ

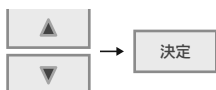

時間帯デマンド:1		20:30 (木)	
登録No. 1の対応を選択してください			
変更			
削除			

▼ 選択 [決定] 次へ

上記の 8 に進む

「削除」を選ぶ

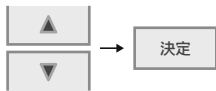

時間帯デマンド:1		20:30 (木)	
登録No. 1の対応を選択してください			
変更			
削除			

▲ 選択 [決定] 次へ

「はい」を選ぶ

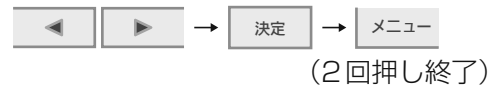

時間帯デマンド:1の登録内容を削除してよろしいですか?	
はい ▶	いいえ

エコナビ・省エネ設定 (運転自動停止)

運転自動停止

運転するたび、一定時間後に
自動停止させたい

1 メニュー画面を出す

メニュー



2 「エコナビ・省エネ設定」 を選ぶ

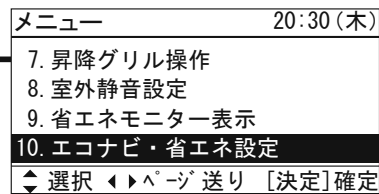
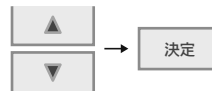

■ 1 つ前の画面に戻るとき

戻る を押す

例：60分後に停止する設定にした場合

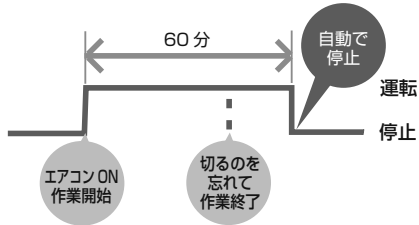

3 「運転自動停止」を選び、「有効」にする



エコ化・省エネ設定	20:30(木)
設定温度範囲制限	
消し忘れ防止設定	無効
時間帯デマンド	
運転自動停止	有効
▲ 選択 ◀ ▶ 切換 [決定] 設定へ	

- ・▲▼で項目を選び、
- ・◀▶で有効/無効を選ぶ。

運転自動停止

4 停止させる時間を設定する

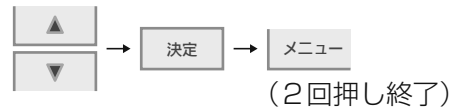

Ⓞ OFF 運転自動停止	20:30(木)
タイマー時間を設定してください	
60	分後に停止
◀ 変更 [決定] 確定	

- ・10分～180分(10分単位)

初期設定 (時計設定 / 時刻表示設定 / 操作ロック設定)

1 メニュー画面を出す

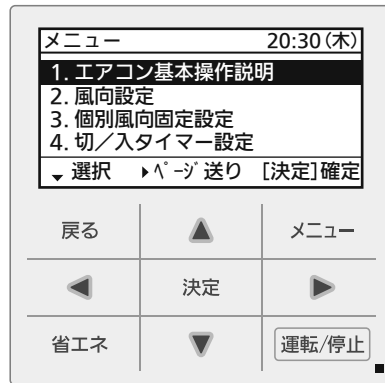

2 「初期設定」を選ぶ

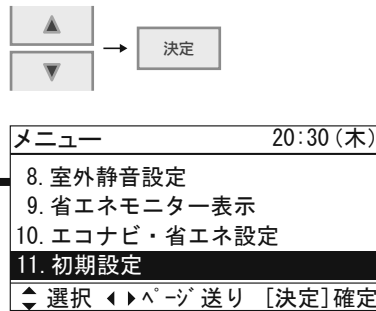

3 設定する項目を選ぶ

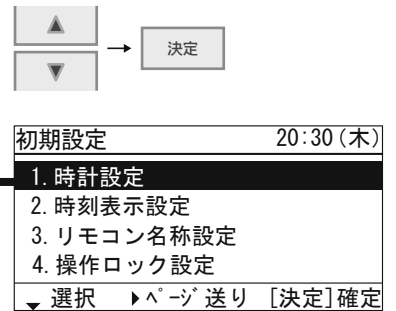

■ 1 つ前の画面に戻るとき

戻る を押す

時計設定

時刻表示
設定

操作ロック
設定

お知らせ

- 「時刻表示設定」で「AM・PM 表示」を選んでも、タイマー設定や省エネ設定などの設定時刻は、24 時間表示のままです。
- 時計の精度は± 30 秒 / 月 (常温 25℃) です。
定期的に時刻を合わせてください。
- 時計の保持時間は 72 時間 (満充電時) です。
満充電に約 8 時間かかります。

4 設定を変える

日時を設定する

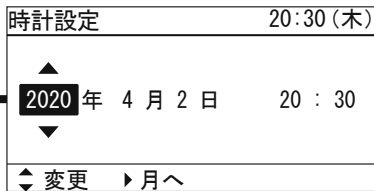
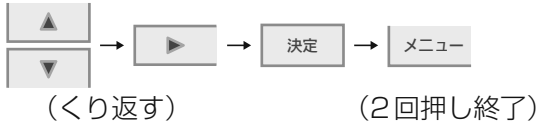

表示の種類を選ぶ

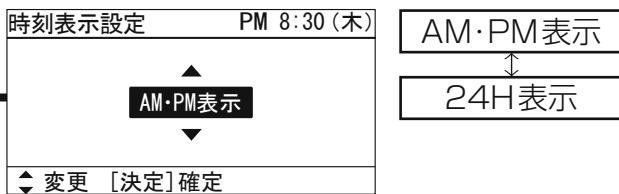

ロックの種類を選び「有効」にする



「全キー操作ロック」および「メニュー操作ロック」のときのみ「はい」を選ぶ

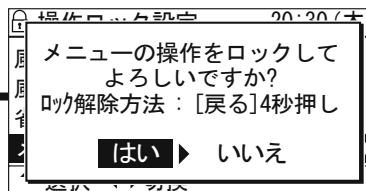
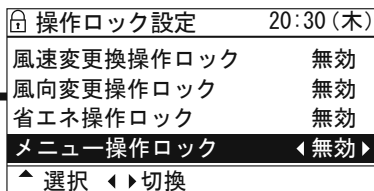
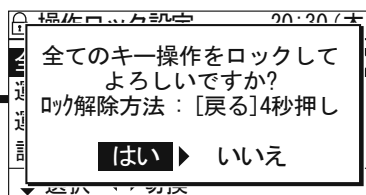
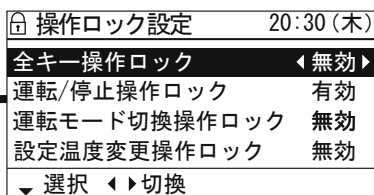

- ▲▼で項目を選び、
- ◀▶で有効 / 無効を選ぶ。

- ロックを解除するとき「無効」を選ぶ。

初期設定 (リモコン名称設定)

リモコン名称設定

どの部屋のコントロールスイッチがわかりやすくしたい



1 メニュー画面を出す

メニュー



2 「初期設定」を選ぶ

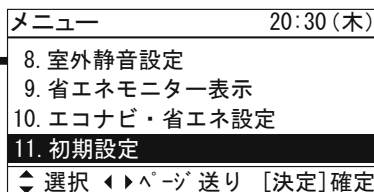
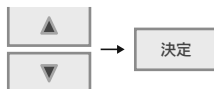

3 「リモコン名称設定」を選ぶ

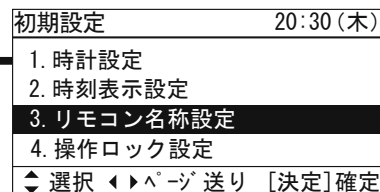
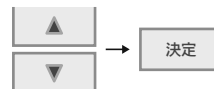

■ 1つ前の画面に戻るとき

戻る を押す

リモコン名称
設定



4

名称を入力する
(全文字分、くり返す)



リモコン名称：				
か	英字	数字/記号	定型	
アイエオ	ｶｷｸケ	ﾏﾐﾓﾔ	ワﾝ	ｽﾍﾞｰｽ
カキケコ	ナニネノ	ヤユヨ	アイエオ	削除
サスセソ	ハヒフヘホ	ラリルロ	ヤユヨ	確定
◀▶選択				

・全角8字 / 半角16字まで。
(スペースも文字数に含む)

■文字種を変更するとき

▲▼◀▶で文字種を選び、「決定」ボタンを押す。

リモコン名称：				
か	英字	数字/記号	定型	—文字種
A B C D E F G H I J K L M N O P Q R	ｽﾍﾞｰｽ			
S T U V W X Y Z	a b c d e f g h i	削除		
j k l m n o p q r s t u v w x y z	確定			
◀▶選択				

■既定の名称から選ぶとき

▲▼◀▶で「定型」を選び、「決定」ボタンを押す。

リモコン名称：				
か	英字	数字/記号	定型	
事務	応接	会議	待合	休憩
喫煙	厨房	警備	工場	通路
営業	管理	職員	食堂	系統
◀▶選択				

■スペースを入力するとき

▲▼◀▶で「スペース」を選び、「決定」ボタンを押す。

■1字消すとき

▲▼◀▶で「削除」を選び、「決定」ボタンを押す。

5

「確定」を選ぶ



(2回押し終了)

リモコン名称： 第1会議室				
か	英字	数字/記号	定型	
席	班	保安	健年組	ｽﾍﾞｰｽ
新	旧	本	別	出入口
館	棟	所	第	禁
				(株)(有)
◀▶選択 [決定]名称確定				

初期設定 (操作音設定 / コントラスト調整 / バックライト設定 / 言語切換)

1 メニュー画面を出す
メニュー



2 「初期設定」を選ぶ

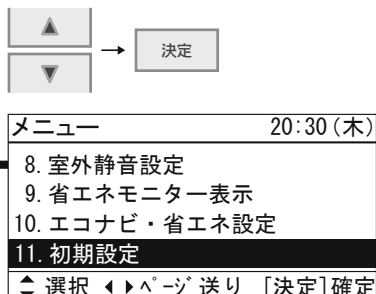

3 設定する項目を選ぶ

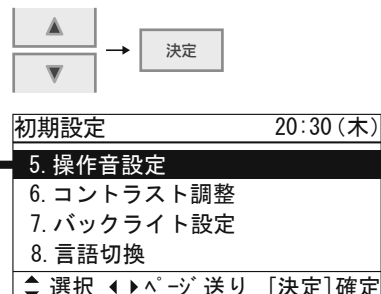

■ 1つ前の画面に戻るとき

戻る を押す

操作音設定

コントラスト調整

バックライト設定

言語切換

お知らせ

● 「言語切換」で変更できるのは、トップ画面の表示だけです。

4 設定を変える

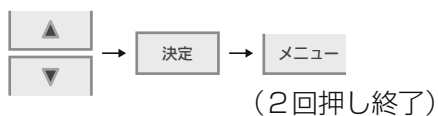

操作音設定 20:30(木)

▲
オン
▼

◀▶ 切換 [決定] 確定

オン

↑

↓

オフ

・操作のときにピッと小音が出ます。



コントラスト調整 20:30(木)

薄い 濃い

◀ [Progress bar] ▶

◀▶ 選択 [決定] 確定



バックライト設定 20:30(木)

暗い 明るい

◀ [Progress bar] ▶

◀▶ 選択 [決定] 確定

・ datanavi をご利用になる場合のご注意
バックライトの輝度が低いとスマートフォンで
情報を受信できない場合があります。

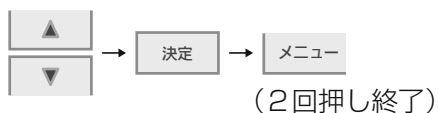

言語切換 20:30(木)

▲
日本語
▼

◀▶ 切換 [決定] 確定

日本語

↑

↓

English

(英語表示は、トップ画面の表示のみ)

初期設定 (管理者パスワード変更 / リモコン親子設定 / 換気出力設定 / サービス連絡先表示)

1 メニュー画面を出す
メニュー



2 「初期設定」を選ぶ

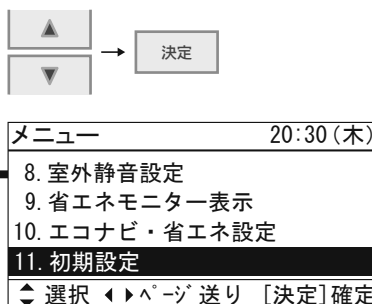

3 設定する項目を選ぶ

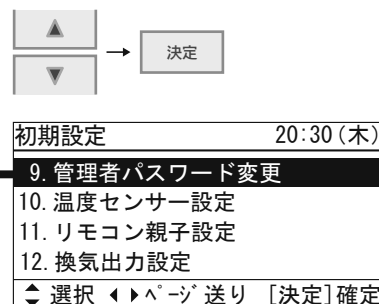

■ 1つ前の画面に戻るとき

戻る を押す

管理者
パスワード
変更

リモコン親子
設定

換気出力
設定

サービス
連絡先表示

お知らせ

- リモコン親子設定について
同じ室内ユニットにリモコンを2つ（コントロールスイッチとワイヤードリモコン）接続しているときに、ワイヤードリモコンを「親リモコン」、コントロールスイッチを「子リモコン」として設定します。（親子間での機能の違いはありませんが、温度センサー設定でリモコンのセンサーを選んだときは、「親リモコン」のセンサーで運転を制御します。）
- 換気出力設定について
エアコンと換気扇を連動させるには、別途工事が必要です。
- 機能が付いていない場合は、次のような表示が出て使用できません。

この機能は使用できません。

[戻る]閉じる

4 パスワードを入力する



5 設定を変える



変更するパスワードを入力する



確認のため、再入力する

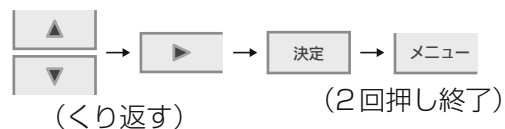

- ・▲▼で数字を選び、▶で次の欄に移動する。

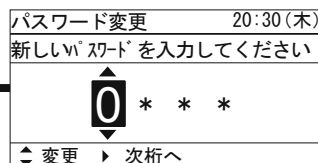

- ・▲▼で数字を選び、▶で次の欄に移動する。

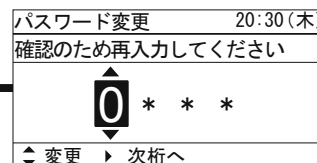

- ・▲▼で数字を選び、▶で次の欄に移動する。



- ・▲▼で数字を選び、▶で次の欄に移動する。

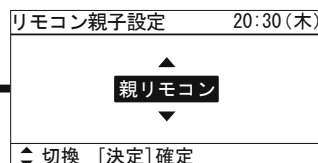

- ・ワイヤードリモコンを接続している場合のみ設定できます。

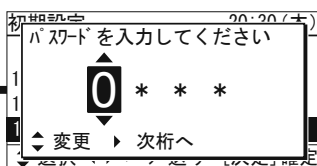

- ・▲▼で数字を選び、▶で次の欄に移動する。

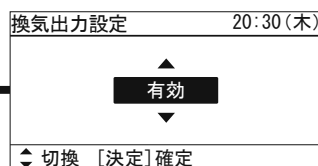

- ・「有効」：エアコンを運転/停止すると、接続している換気扇も運転/停止されます。

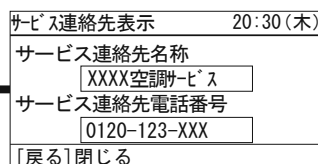

- ・サービス連絡先電話番号の表示がない場合は、裏表紙をご確認ください。

初期設定 (外部機器連動)

1 メニュー画面を出す
メニュー



2 「初期設定」を選ぶ

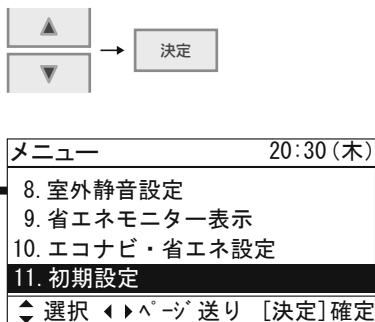

3 「外部機器連動」を選ぶ

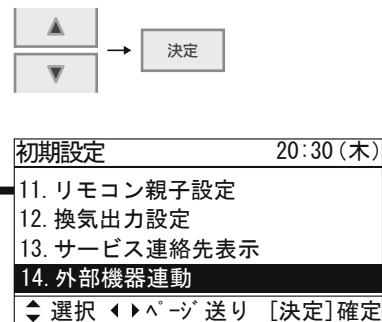

■ 1つ前の画面に戻るとき

戻る を押す

6 「有効」を選ぶ

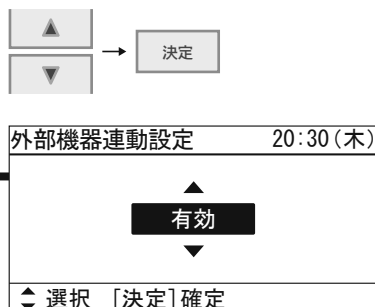

7 設定する項目を選ぶ

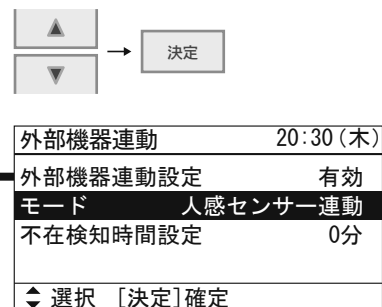

モード

不在検知
時間設定

お知らせ

- 外部機器連動を使用するには、管理者パスワードが必要です。(46 ページ)
- 外部機器連動の設定は、別売品の壁設置形のエコナビセンサー (CZ-CSEN1) 等を接続することにより可能になります。

4 パスワードを入力する



(くり返す)

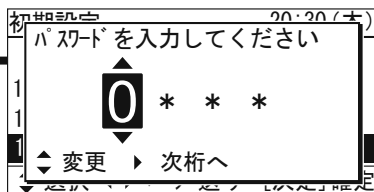

- ・ ▲▼で数字を選び、
- ▶で次の欄に移動する。

5 「外部機器連動設定」を選ぶ

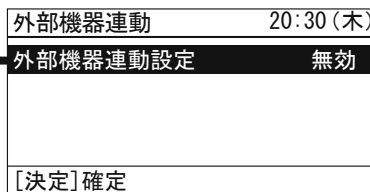

8 設定・確認する



(2回押し終了)

- ・ 外部機器連動機能が有効のとき、モード・不在検知時間設定を表示します。

人感センサー
連動モード

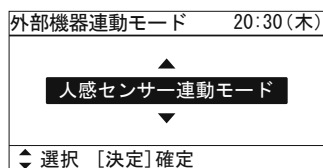

人感センサーの在・不在判定に連動します。続いて不在検知時間設定を行ってください。

エアコン連動
モード

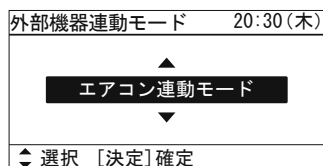

エアコンの運転/停止出力に連動します。

サーモON連動
モード

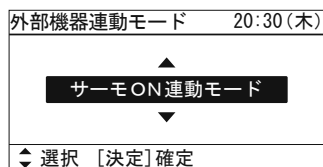

エアコンのサーモ ON/OFF 出力に連動します。

不在検知
時間設定

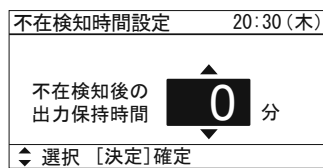

- ・ 不在検知から運転オフするまでの時間を設定します。0～60分の間で1分刻みに設定可能です。

換気設定

1 メニュー画面を出す

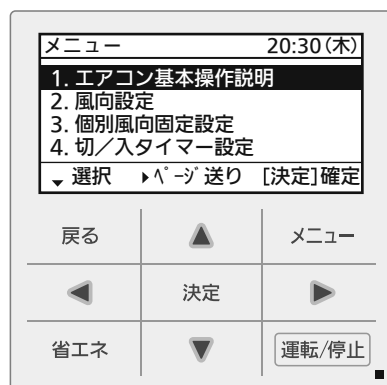

2 「換気設定」を選ぶ

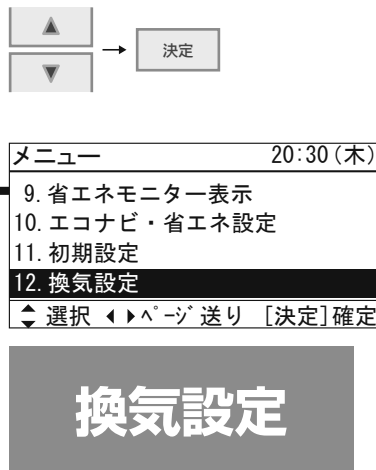

3 項目を選ぶ

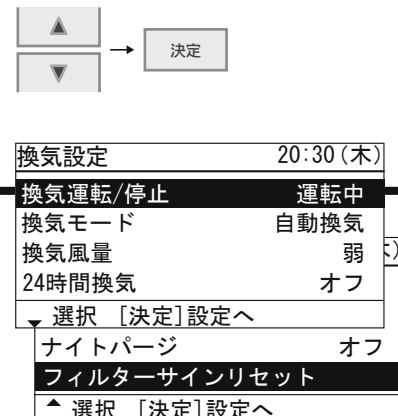

■ 1 つ前の画面に戻るとき

戻る を押す

お知らせ

- 機能が付いていない場合は、次のような表示が出て使用できません。

この機能は使用できません。

[戻る]閉じる

4

設定・確認する

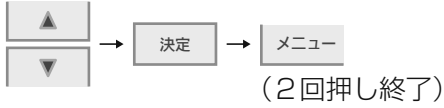

・当社製 熱交換気ユニット
天井埋込形・マイコンタイプ
FY-M***ZD 9/10 シリーズ、
天吊カセット形・マイコンタイプ
FY-M***ZB 9/10 シリーズ
接続時のみ設定できます。

換気運転/停止

換気設定	20:30 (木)
換気運転/停止を設定してください	
運転	
停止	
▼ 選択 [決定] 確定	

換気モード

換気設定	20:30 (木)
換気モードを設定してください	
自動換気	
熱交換気	
普通換気	
▼ 選択 [決定] 確定	

- ・自動換気：室温・外気温を検知し、普通換気と熱交換気を自動で切り換えるとき。
- ・熱交換気：外気を室温に近づけて取り入れるとき。
- ・普通換気：外気をそのまま取り入れるとき。

換気風量

換気設定	20:30 (木)
換気風量を設定してください	
強	
弱	
▼ 選択 [決定] 確定	

24時間換気

換気設定	20:30 (木)
24時間換気を設定してください	
オン	
オフ	
▼ 選択 [決定] 確定	

- ・オン：24 時間換気します。
- ・オフ：空調機が停止すると、換気も停止します。

ナイトパーズ

換気設定	20:30 (木)
ナイトパーズを設定してください	
オン	
オフ	
▼ 選択 [決定] 確定	

■ ナイトパーズとは

夏の夜、エアコン停止後室内にこもる熱を感知して、換気します。
(翌朝の冷房開始時の負荷を、低減します)

フィルターサイン リセット

◀	▶	→	決定
---	---	---	----

換気設定	20:30 (木)
フィルターサインをリセットします。よろしいですか？	
はい	
いいえ	

- ・熱交換気ユニットのフィルター掃除のあとにリセットしてください。

設定情報一覧

1 メニュー画面を出す



■ 1つ前の画面に戻るとき

戻る を押す

2 「設定情報一覧」を選ぶ

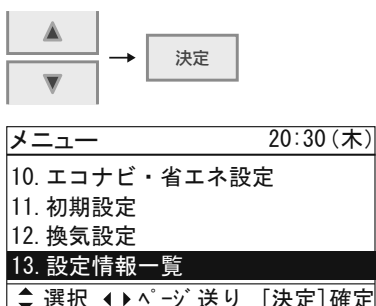

設定情報一覧

(現在の設定状態を確認する)

3 画面に表示されている意味を知りたいアイコン一覧から選ぶ

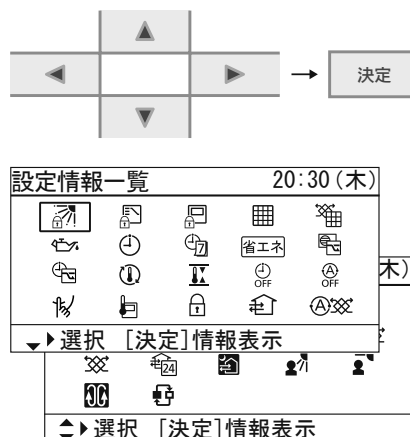

- ・ 現在発生している状態のアイコンのみ表示されます。
- ・ すべての設定情報アイコン一覧 (53 ページ)

4 アイコンの意味を確認後、終了

決定 → メニュー
(2回押し終了)

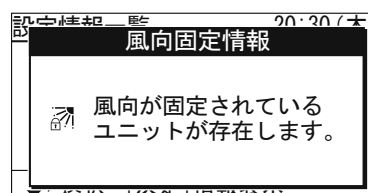

お知らせ

- 一部の設定状態は、トップ画面でも確認できます。(11 ページ)

■ すべての設定情報アイコン一覧

アイコン	内容	詳細ページ
	個別風向固定設定中	—
	暖房⇄冷房・ドライの切り換えを禁止中（冷暖自動への切り換えも禁止）	—
	集中制御機器からコントロールスイッチ操作を制限中	—
	室内ユニットのフィルター清掃が必要	25
	熱交換気ユニットのフィルター清掃が必要（熱交換気ユニット接続時のみ）	—
	エンジンオイル交換が必要（ガスヒートポンプエアコン使用時のみ）	—
	切/入タイマー設定中	17
	ウィークリータイマー設定中	18
	省エネ運転中	12
	室外ユニットの運転量を制限中	—
	時間帯デマンド設定中	36
	設定温度自動リターン設定中	32
	設定温度範囲制限設定中	
	消し忘れ防止設定中	34

アイコン	内容	詳細ページ
	運転自動停止設定中	38
	室外静音設定中	26
	室温をコントロールスイッチの温度センサーで検知中	—
	操作ロック設定中	40
	外気をそのまま取り入れ換気中 （熱交換気ユニット接続時、市販の換気扇等の接続時のみ）	50
	室温・外気温を検知し、普通換気と熱交換気を自動で切り換え換気中 （熱交換気ユニット接続時のみ）	
	外気を室温に近づけて取り入れ換気中（熱交換気ユニット接続時のみ）	
	24 時間換気設定中	
	ナイトパーシ設定中	—
	風あて設定中	—
	風よけ設定中	—
	サーキュレート運転設定中	—

ナノイーXについて

ナノイーXの詳しい説明と
拡散シミュレーションをご紹介します
<https://www.panasonic.com/jp/hvac/cacbu/nanoe.html>

業務用空調事業サイト▶



nanoeX (ナノイー X) は、水に包まれた微粒子イオンです。

本製品は、ナノイー X (48 兆) を搭載しております。ナノイー X (48 兆) は、ナノイーに比べて、効果の元である OH ラジカル※1 を 100 倍多く含む微粒子イオンです。

※1：OH ラジカルとは、菌や花粉などの物質に対して抑制効果を持つ高反応成分です。

お知らせ

- お買い上げ時は、ナノイー X 機能が自動で働くよう設定されています。
 - ・設定を「オフ」にしたい場合は、55 ページを参照してください。
- デバイスから発生するナノイー X は、部屋のにおいを軽減、菌やウイルスの繁殖を抑制します。
 - ・付着菌：約 23m³ の試験空間で 8 時間後※2
 - ・付着ウイルス：約 23m³ の試験空間で 8 時間後※3
 - ・付着脱臭：約 23m³ の試験空間で 2 時間後※4
の効果であり数値は実際の使用空間での試験結果ではありません。
- ナノイー X は、部屋の空気を利用して発生させます。
- 以下の環境でのご使用をおすすめします。
 - 室内温度：約 5℃～32℃（露点温度：約 2℃以上）
 - 相対湿度：約 30%～80%
 - ナノイー X は周囲の空気を利用して発生させるため、温度と湿度によっては発生しない場合があります。
- 加湿効果はありません。

お願い

ナノイー X 発生口を無理に引っ張ったり、塞いだりしないでください。
故障の原因になります。

目に見えない空気の汚れを抑制して清潔



- ※2 〈付着菌〉【試験依頼先】(一財) 日本食品分析センター【試験方法】試験室 (23m³) において布に付着させた菌数を測定【除菌の方法】ナノイーを放出【対象】付着した菌【試験結果】8 時間で 99% 以上抑制。第 13044083003-01 号 (試験は 1 種類のみ菌で実施)
- ※3 〈付着ウイルス〉【試験機関】(一財) 日本食品分析センター【試験方法】試験室 (23m³) において布に付着させたウイルス感染価を測定【抑制の方法】ナノイーを放出【対象】付着したウイルス【試験結果】8 時間で 99% 以上抑制。第 13001265005-01 号 (試験は 1 種類のみウイルスで実施)
- ※4 〈付着タバコ臭〉【試験機関】パナソニック (株) プロダクト解析センター【試験方法】試験室 (23m³) において 6 段階臭気強度表示法により検証【脱臭の方法】ナノイーを放出【対象】付着したタバコ臭【試験結果】2 時間で臭気強度 1.2 低減 (BAA33-130125-D01)

ナノイー X 設定

1 メニュー画面を出す
メニュー を押す



■ 1つ前の画面に戻るとき
戻る を押す

2 ナノイー X 設定を選ぶ
決定 を押す

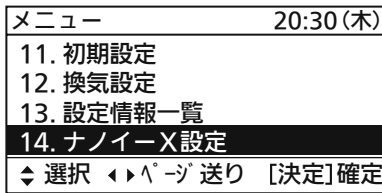

3 ナノイー X を選ぶ
決定 を押す

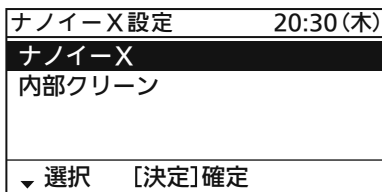

※この室内ユニットは内部クリーン機能に対応していません。選択しても「この機能は使用できません。」と表示されます。

4 「一括設定」「個別設定」を選ぶ
決定 を押す

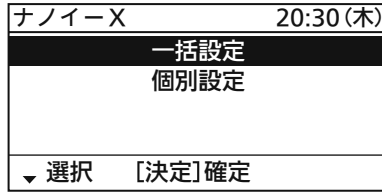

● 「一括設定」を選択した場合
「オン」「オフ」を選ぶ

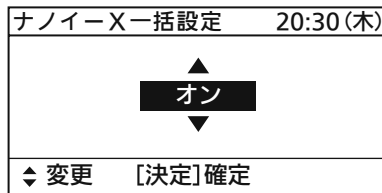
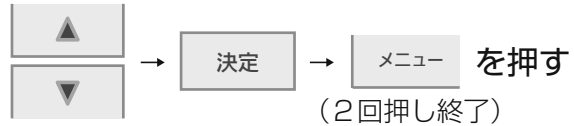

● 「個別設定」を選択した場合
設定する室内ユニットを選ぶ

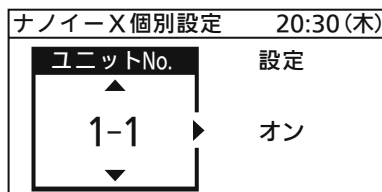

「オン」「オフ」を選ぶ

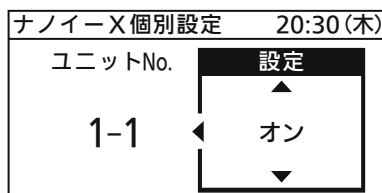
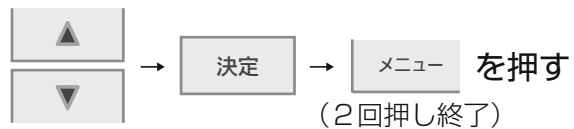

内部乾燥について

内部乾燥機能

■ 内部乾燥運転について

冷房またはドライの運転停止後、乾燥運転を行い室内ユニット内部（風路、ファン、熱交換器）のカビの成長を抑制します。設置環境や運転時間によって、カビの成長やにおいの抑制効果が変わることがあります。

● 運転条件と運転時間

冷房またはドライ運転を5分以上運転し、停止したのちに内部乾燥運転を行います。
最大で90分程度運転します。

● 内部乾燥運転中は、コントロールスイッチ表示部は右上図のような表示になります。

● 内部乾燥運転中に、再び室内ユニットを運転させたい場合は、**運転/停止** を押してください。

● 内部乾燥運転を止めるときは **決定** を押してください。

● 内部乾燥運転が終了、停止した時は、コントロールスイッチ表示部は右下図のような表示になります。

会議室	20:30(木)
内部乾燥中 [決定] で終了します	
[運転 / 停止] 運転開始へ	

会議室	20:30(木)
[運転 / 停止] 運転開始へ	

内部乾燥運転中は、ファンが運転します。フィルター等をお掃除する場合は、必ず内部乾燥運転を停止してから配線用しゃ断器（ブレーカー）を切ってください。

お知らせ

- お買い上げ時は、内部乾燥機能は自動で働くよう設定されていません。
 - ・ 設定を「オン」にしたい場合は、57ページをご覧ください。
- 冷房またはドライ運転が5分未満の場合、内部乾燥運転は行いません。
- 運転停止直前のフラップ設定位置にて、内部乾燥運転を行います。
- 内部乾燥運転中は、室内の湿度が上がることがあります。

内部乾燥設定

1 メニュー画面を出す メニュー を押す



■ 1 つ前の画面に戻るとき
戻る を押す

2 「内部乾燥設定」を選ぶ 決定 を押す

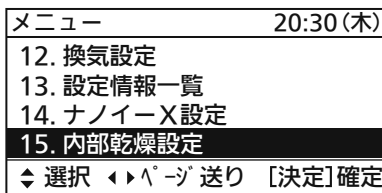

3 設定対象を選ぶ 決定 を押す

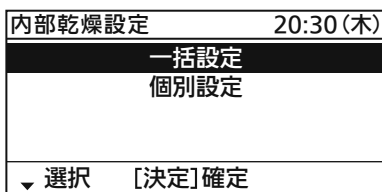

- 一括設定
コントロールスイッチを接続している
全室内ユニット
- 個別設定
室内ユニット 1 台のみ

4 設定する ● 「一括設定」を選択した場合 「オン」「オフ」を選ぶ

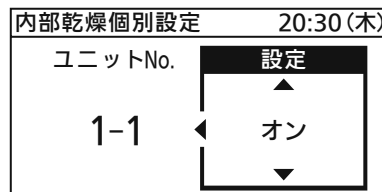
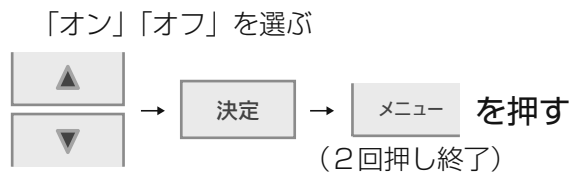
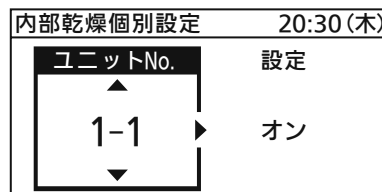
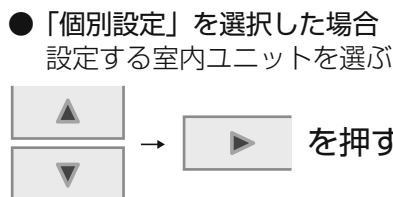
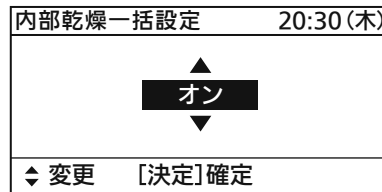
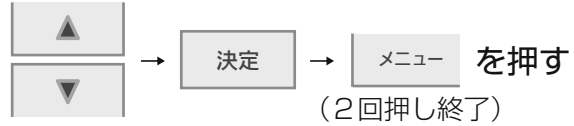

運転のしくみ

■ 暖房能力について

< 暖房能力について >

- 外気の熱を利用して暖房するため、外気温度が下がるにつれ暖房能力は低下します。
(ヒートポンプ方式のため)
- 暖房運転開始から暖まるまでしばらく時間がかかります。(部屋全体を暖める温風循環方式のため)

< 霜取りについて >

長時間の暖房運転時、室外ユニットに付いた霜を溶かすために暖房を止めて霜取運転する場合があります。
(約 5 分～10 分間)

< 暖房準備について >

以下の場合、リモコン表示部に「暖房準備中」が表示されます。

- 運転開始時
- 霜取り時
- 運転中にエアコン内部温度が下がったとき

■ ドライ運転について

- 室温が設定温度に近づくと自動的に能力が下がります。
- 運転が停止するとできるだけ湿気を再びお部屋に戻さないために、室内ファンは微風運転となります。
- 設定温度に近づくと風速は自動的に微風になりますので、風速調節はできません。
- 湿度の調整はできませんので、除湿目的や湿度の調整が必要な場合は、専用の機器を選定ください。

長期使用製品安全表示制度に基づく本体表示について

本機（パッケージエアコン）は業務用です。

【設計上の標準使用期間】は、家庭用としてご使用された場合を想定して表示しています。

■ 本体への表示内容

経年劣化により危害の発生が高まるおそれがあることを注意喚起するために、電気用品安全法で義務付けられた以下の表示を、本体の銘板近傍に行っています。（銘板位置は、8 ページ参照）

【製造年】（室内ユニット本体の銘板の中に西暦 4 桁で表示しています）



【設計上の標準使用期間】 10 年

設計上の標準使用期間を超えてお使いいただいた場合は、経年劣化による発火・けが等の事故に至るおそれがあります。

■ 設計上の標準使用期間とは

- ・ 運転時間や温湿度など、以下の標準的な使用条件に基づく経年劣化に対して、製造した年から安全上支障なく使用することができる標準的な期間です。
- ・ 設計上の標準使用期間は、無償保証期間とは異なります。また、一般的な故障を保証するものでもありません。

■ 標準使用条件 …………… JIS C 9921-3 ルームエアコンディショナの設計上の標準使用期間を設定するための標準使用条件による

環境条件	電源電圧	製品の定格電圧による	
	周波数	50Hz または 60Hz	
	冷房	室内温度	27℃（乾球温度）
		室内湿度	47%（湿球温度 19℃）
		室外温度	35℃（乾球温度）
		室外湿度	40%（湿球温度 24℃）
	暖房	室内温度	20℃（乾球温度）
		室内湿度	59%（湿球温度 15℃）
		室外温度	7℃（乾球温度）
		室外湿度	87%（湿球温度 6℃）
設置条件	製品の据付工事説明書による標準設置		
負荷条件	住宅	木造平屋、南向き和室、居間	
	部屋の広さ	製品能力に見合った広さの部屋（畳数）	
想定時間	1 年間の使用日数	東京モデル 冷房：6 月 2 日から 9 月 21 日までの 112 日間 暖房：10 月 28 日から 4 月 14 日までの 169 日間	
	1 日の使用時間	冷房：9 時間／日 暖房：7 時間／日	
	1 年間の使用時間	冷房：1,008 時間／年 暖房：1,183 時間／年	

- 設置状況や環境、使用頻度が上記の条件と異なる場合、または、本来の使用目的以外でご使用された場合は、設計上の標準使用期間より短い期間で経年劣化による発火・けが等の事故に至るおそれがあります。

故障かな？

お問い合わせや修理を依頼される前に、まずご確認ください。

症状		原因・対応	ページ
室内ユニット	運転しない	<ul style="list-style-type: none"> ●配線用しゃ断器(ブレーカー)が切れていませんか？ →トリップ位置(中間で止まっている)の場合は、電源を入れずに販売店にご連絡ください。(漏電を検知しています) →完全に切れている場合は、安全確認をしてから入れてください。 ●コントロールスイッチにアイコンが表示されていませんか？ →集中制御機器からの操作に限定されています。 ●「設定中」が点滅していませんか？ →点滅が消えてから、再度「運転/停止」を押してみる。 	— 53 —
	よく冷えない よく暖まらない	<ul style="list-style-type: none"> ●室内・室外ユニットの吸込口や吹出口のまわりを障害物でふさいでいませんか？ →障害物を取り除いてください。 ●風速設定を変えてください。 ●エアフィルターが目づまりしていませんか？ →エアフィルターを掃除してください。 	— 12 24
	音がする	<ul style="list-style-type: none"> ●エアコン内部に冷媒が流れている音です。 ●部品が温度変化により伸縮するためです。 ●ナノイーXが発生している音です。 	— — —
	吹き出した風がにおう	<ul style="list-style-type: none"> ●部屋のにおいやタバコ、化粧品などのにおいがエアコン内部に付着し、吹き出すためです。 →お買い上げの販売店にご相談ください。 	—
	冷房運転中、吹出口付近に露がつく	<ul style="list-style-type: none"> ●空気中の水分が冷風で冷やされ、付着するためです。 	—
	霧が出る	<ul style="list-style-type: none"> ●特に飲食店等、油類を多く使用する場所に取り付けられている場合は、室内ユニット内部が汚れているためです。 →お買い上げの販売店にご相談ください。 ●霜取運転中に、まれに室内ユニットから白い霧が出ることがあります。 	— —
	運転停止後もファンが止まらず回り続ける	<ul style="list-style-type: none"> ●室内ユニット内部(熱交換器)を乾燥させるため、しばらく回り続けることがあります。 	56
	運転開始時、風がすぐに出ない	<ul style="list-style-type: none"> ●運転停止直後は再運転までに時間がかかります。 →しばらくお待ちください。 	—
	室内ユニットのファンが運転し、運転/停止ボタンを押しても停止しない	<ul style="list-style-type: none"> ●室内ユニットから冷媒が漏れいしているおそれがあります。冷媒が漏れいすると自動でファンを運転します。配線用しゃ断器(ブレーカー)を切らずに、部屋を換気し、お買い上げの販売店にご連絡してください。 ●ガス機器(プロパン・ブタン・メタン等)やスプレー類を室内ユニットの近くで使用していませんか？冷媒センサーが誤検知し、ファンが運転することがあります。お買い上げ販売店にご連絡してください。 	—

	症状	原因・対応	ページ
室内ユニット	風向き変更後、フラップが何回か動く	●フラップの基準位置に、いったん移動してから、設定した風向きになります。	—
	風速が勝手に変わる	●室内外の状況や設定温度、設定風速によって、風速が変わることがあります。	12
	運転停止後、すぐに運転 / 停止ボタンを押しても再運転しない	●圧縮機を保護する回路が働き、約3分間は運転しません。	—
	暖房運転中、「ブシュン」という音がする	●霜取運転を行っているためです。	58
	暖房運転中、湯気が出る	●霜取運転を行っているためです。	58
	コントロールスイッチで運転停止後もファンが回り続ける	●円滑に次の運転を行うための動作です。	—
コントロールスイッチ	ナノイーX が表示されない	●ナノイーX 設定がオフになっていませんか？ →ナノイーX 設定をオンにしてください。	55
	⚠ ナノイーX が表示される	●ナノイーX の異常が考えられます。 →お買い上げの販売店にご相談ください。	—
	エコナビ点検 が表示される	●エコナビの点検が必要です。 →お買い上げの販売店にご相談ください。	—
	点検マークが点滅表示される	●冷媒センサーの点検が必要な可能性があります。 →お買い上げの販売店またはサービス会社にご連絡ください。	—
	操作ボタンの反応がよくない 操作をしていないのにピー音がする 操作ボタンとは違う動作になる	●操作ボタンが汚れていませんか？ →汚れをふき取ってください。 ●操作ボタンの表面がぬれていませんか？ 表面がぬれているとセンサーが押ししていると誤った感知をします。 →乾いた布でふき取り、再度操作してください。	24

以上のことをご確認いただき、

- P08（室内ユニットのファンが運転し、運転 / 停止ボタンを押しても停止しないとき）の警報表示のときは、配線用しゃ断器（ブレーカー）を切らずに、部屋を換気し、お買い上げの販売店にご連絡してください。
- P08 警報表示以外で、なお異常のあるときは運転（内部乾燥運転を含む 56 ページ）を停止してから配線用しゃ断器（ブレーカー）を切り、お買い上げの販売店に品番と症状をご連絡ください。

- ・ コントロールスイッチ表示部に点検マークと次の警報表示が表示された場合は、一度運転を停止し、約1分後に再運転してください。
[・E04 ・E06 ・P10 ・P20 ・H06]
(警報表示が消灯した場合は、そのまま使用できます)
再度、表示されたときや、上記以外の警報表示 (E、F、H、J、L、P の文字と数字の組み合わせ) が表示されたときは、その内容をお知らせください。



点検マーク 不具合が発生している
警報表示 室内ユニットNo

仕様

■ 運転条件

冷房時	外気の温度	-15℃以上 ※1 以下
	部屋の温度	18℃以上 32℃以下
	部屋の湿度	約 80%以下
暖房時	外気の温度	※2 以上 24℃以下
	部屋の温度	30℃以下

- ・左記以外の条件で長時間運転すると、保護装置が働き、運転停止や故障の原因になります。
- ・-5℃以下で冷房運転をする場合は、室外ユニットに別売品の防風板と防雪ダクト（側面・背面）の取り付けが必要です。

	XEPHY Premium (ハイグレードタイプ)	XEPHY Eco (高効率タイプ)	フル暖 XEPHY
※1 冷房時、外気の上限温度	80～160形 52℃以下 50～63、224、280形 50℃以下	50℃以下	46℃以下
※2 暖房時、外気の下限温度	-20℃以上	-20℃以上	-25℃以上

室内ユニット

種類 — 冷房・ヒートポンプ暖房兼用、分離形

● 床置形（直接吹出形）

品番	運転音 dB (A)						製品質量 (kg)
	音圧レベル			音響パワーレベル			
	急	強	弱	急	強	弱	
CS-P50B7B	39	36	33	53	50	47	44
CS-P56B7B	39	36	33	53	50	47	44
CS-P63B7B	39	36	33	53	50	47	44
CS-P71B7B	39	36	33	53	50	47	44
CS-P80B7B	40	36	33	54	50	47	44
CS-P112B7B	48	44	41	62	58	55	47
CS-P140B7B	48	44	41	62	58	55	47
CS-P160B7B	49	45	43	63	59	57	47

- 運転音（音響パワーレベル）は JIS B8616 パッケージエアコンディショナに基づき据付工事説明書の推奨設置時の数値です。
- 音圧レベルは、室内ユニット正面 1m・高さ 1m の値です。
- 急： 、強： 、弱：
- この仕様値はナノイーXをオフにした時のものです。

室外ユニット

種類 — 冷房・ヒートポンプ暖房兼用、分離形、空冷式（冷媒 R32 使用）

● XEPHY Premium（ハイグレードタイプ）

品番	定格能力 (kW)		運転音 dB (A)				製品質量 (kg)	冷媒封入量 (kg)
	冷房	暖房	音圧レベル		音響パワーレベル			
			冷房	暖房	冷房	暖房		
CU-P50G7B	4.5 (1.1～5.0)	5.0 (1.3～7.1)	46	47	64	64	41	1.40
CU-P50G7SB	4.5 (1.1～5.0)	5.0 (1.3～7.1)	46	47	64	64	42	1.40
CU-P56G7B	5.0 (1.2～5.6)	5.6 (1.4～7.5)	46	47	64	64	41	1.40
CU-P56G7SB	5.0 (1.2～5.6)	5.6 (1.4～7.5)	46	47	64	64	42	1.40
CU-P63G7B	5.6 (1.3～6.3)	6.3 (1.4～8.0)	48	49	65	66	41	1.40
CU-P63G7SB	5.6 (1.3～6.3)	6.3 (1.4～8.0)	48	49	65	66	42	1.40
CU-P80G7B	7.1 (1.9～8.0)	8.0 (1.7～10.7)	47	46	64	63	66	2.10
CU-P80G7SB	7.1 (1.9～8.0)	8.0 (1.7～10.7)	47	46	64	63	67	2.10
CU-P112G7B	10.0 (2.6～11.2)	11.2 (2.6～15.6)	51	50	68	67	102	3.55
CU-P140G7B	12.5 (2.6～14.0)	14.0 (2.6～18.0)	51	51	69	69	102	3.55
CU-P160G7B	14.0 (3.5～16.0)	16.0 (3.5～19.0)	52	51	70	69	105	3.80
CU-P224G7B	20.0 (6.2～22.4)	22.4 (5.6～28.0)	58	61	76	78	110	4.20
CU-P280G7B	25.0 (6.3～28.0)	28.0 (7.0～35.0)	60	63	78	81	119	5.20

- 性能・運転音（音響パワーレベル）は JIS B8616 パッケージエアコンディショナに基づいた数値です。
- 音圧レベルは、室外ユニット正面 1m・高さ 1.5m の値です。
- 能力の () 内は能力範囲を示します。
- 室外ユニット品番末尾に J が付く場合は耐重塩害仕様を示します。

室外ユニット

種類 —— 冷房・ヒートポンプ暖房兼用、分離形、空冷式（冷媒 R32 使用）

● XEPHY Eco（高効率タイプ）

品番	定格能力 (kW)		運転音 dB (A)				製品質量 (kg)	冷媒封入量 (kg)
	冷房	暖房	音圧レベル		音響パワーレベル			
			冷房	暖房	冷房	暖房		
CU-P50H7B	4.5 (1.1 ~ 5.0)	5.0 (1.2 ~ 6.5)	46	47	64	65	39	1.25
CU-P50H7SB	4.5 (1.1 ~ 5.0)	5.0 (1.2 ~ 6.5)	46	47	64	65	40	1.25
CU-P56H7B	5.0 (1.2 ~ 5.6)	5.6 (1.3 ~ 7.0)	46	47	64	65	39	1.25
CU-P56H7SB	5.0 (1.2 ~ 5.6)	5.6 (1.3 ~ 7.0)	46	47	64	65	40	1.25
CU-P63H7B	5.6 (1.3 ~ 6.3)	6.3 (1.4 ~ 8.0)	48	49	65	66	41	1.40
CU-P63H7SB	5.6 (1.3 ~ 6.3)	6.3 (1.4 ~ 8.0)	48	49	65	66	42	1.40
CU-P80H7B	7.1 (1.7 ~ 8.0)	8.0 (1.5 ~ 9.0)	48	52	67	70	41	1.40
CU-P80H7SB	7.1 (1.7 ~ 8.0)	8.0 (1.5 ~ 9.0)	48	52	67	70	42	1.40
CU-P112H7B	10.0 (2.5 ~ 11.2)	11.2 (2.9 ~ 13.0)	53	53	70	70	66	2.10
CU-P140H7B	12.5 (3.2 ~ 14.0)	14.0 (3.5 ~ 16.0)	57	57	74	74	81	2.80
CU-P160H7B	14.0 (3.5 ~ 16.0)	16.0 (4.0 ~ 17.0)	58	59	75	76	81	2.80
CU-P224H7B	20.0 (6.2 ~ 22.4)	22.4 (5.6 ~ 28.0)	58	61	76	78	110	4.20
CU-P280H7B	25.0 (6.3 ~ 28.0)	28.0 (7.0 ~ 35.0)	60	63	78	81	119	5.20

品番	定格能力 (kW)		運転音 dB (A)				製品質量 (kg)	冷媒封入量 (kg)
	冷房	暖房	音圧レベル		音響パワーレベル			
			冷房	暖房	冷房	暖房		
CU-P50H7ZB	4.5 (1.1 ~ 5.0)	5.0 (1.2 ~ 6.5)	46	47	64	65	39	1.25
CU-P50H7SZB	4.5 (1.1 ~ 5.0)	5.0 (1.2 ~ 6.5)	46	47	64	65	40	1.25
CU-P56H7ZB	5.0 (1.2 ~ 5.6)	5.6 (1.3 ~ 7.0)	46	47	64	65	39	1.25
CU-P56H7SZB	5.0 (1.2 ~ 5.6)	5.6 (1.3 ~ 7.0)	46	47	64	65	40	1.25
CU-P63H7ZB	5.6 (1.3 ~ 6.3)	6.3 (1.4 ~ 8.0)	48	49	65	66	41	1.40
CU-P63H7SZB	5.6 (1.3 ~ 6.3)	6.3 (1.4 ~ 8.0)	48	49	65	66	42	1.40
CU-P80H7ZB	7.1 (1.7 ~ 8.0)	8.0 (1.5 ~ 9.0)	48	52	67	70	41	1.40
CU-P80H7SZB	7.1 (1.7 ~ 8.0)	8.0 (1.5 ~ 9.0)	48	52	67	70	42	1.40
CU-P112H7ZB	10.0 (2.5 ~ 11.2)	11.2 (2.9 ~ 13.0)	53	53	70	70	67	2.10
CU-P140H7ZB	12.5 (3.2 ~ 14.0)	14.0 (3.5 ~ 16.0)	57	57	74	74	82	2.80
CU-P160H7ZB	14.0 (3.5 ~ 16.0)	16.0 (4.0 ~ 17.0)	58	59	75	76	82	2.80
CU-P224H7ZB	20.0 (6.2 ~ 22.4)	22.4 (5.6 ~ 28.0)	58	61	76	78	111	4.20
CU-P280H7ZB	25.0 (6.3 ~ 28.0)	28.0 (7.0 ~ 35.0)	60	63	78	81	120	5.20

● フル暖 XEPHY

品番	定格能力 (kW)		運転音 dB (A)				製品質量 (kg)	冷媒封入量 (kg)
	冷房	暖房	音圧レベル		音響パワーレベル			
			冷房	暖房	冷房	暖房		
CU-P56K7B	5.0 (1.9 ~ 5.6)	5.6 (1.7 ~ 7.5)	47	46	64	63	66	2.10
CU-P80K7B	7.1 (2.6 ~ 8.0)	8.0 (2.6 ~ 11.5)	48	50	66	67	102	3.55
CU-P112K7B	10.0 (3.3 ~ 11.2)	11.2 (3.5 ~ 16.0)	51	50	68	67	105	3.80
CU-P160K7B	12.5 (5.0 ~ 14.0)	14.0 (5.2 ~ 19.0)	53	55	70	72	109	3.10
	14.0 (5.1 ~ 16.0)	16.0 (5.3 ~ 20.0)	53	55	70	72	109	3.10

● 性能・運転音（音響パワーレベル）は JIS B8616 パッケージエアコンディショナに基づいた数値です。

● 音圧レベルは、室外ユニット正面 1m・高さ 1.5m の値です。

● 能力の（ ）内は能力範囲を示します。

● 室外ユニット品番末尾に J が付く場合は耐重塩害仕様を示します。

仕様

組み合わせ仕様

種類 —— 冷房・ヒートポンプ暖房兼用、分離形、空冷式

エネルギーの使用の合理化に関する法律に基づく経済産業省告示第213号(平成21年)に定められた機種、区分名、冷暖房能力、消費電力、通年エネルギー消費効率 (APF) を掲載しています。

室外：XEPHY Premium (ハイグレードタイプ) との組み合わせ

形名	室内ユニット品番	室外ユニット品番	定格能力 (kW)			消費電力 (kW) 50Hz / 60Hz		APF2006 50Hz / 60Hz	区分名
			冷房	暖房	暖房低温	冷房	暖房		
シングル三相 50 形	CS-P50B7B	CU-P50G7B	4.5	5.0	5.3	0.930	1.06	6.3	af
シングル単相 50 形	CS-P50B7B	CU-P50G7SB	4.5	5.0	5.3	0.930	1.06	6.3	af
シングル三相 56 形	CS-P56B7B	CU-P56G7B	5.0	5.6	5.5	1.14	1.31	6.1	af
シングル単相 56 形	CS-P56B7B	CU-P56G7SB	5.0	5.6	5.5	1.14	1.31	6.1	af
シングル三相 63 形	CS-P63B7B	CU-P63G7B	5.6	6.3	6.1	1.55	1.64	5.7	af
シングル単相 63 形	CS-P63B7B	CU-P63G7SB	5.6	6.3	6.1	1.55	1.64	5.7	af
シングル三相 80 形	CS-P80B7B	CU-P80G7B	7.1	8.0	7.6	1.92	2.22	5.6	af
シングル単相 80 形	CS-P80B7B	CU-P80G7SB	7.1	8.0	7.6	1.92	2.22	5.6	af
シングル三相 112 形	CS-P112B7B	CU-P112G7B	10.0	11.2	12.5	2.53	2.99	5.4	ag
シングル三相 140 形	CS-P140B7B	CU-P140G7B	12.5	14.0	13.6	3.74	4.20	5.1	ag
シングル三相 160 形	CS-P160B7B	CU-P160G7B	14.0	16.0	14.0	4.21	4.88	5.0	ag
ツイン三相 112 形	CS-P56B7B × 2	CU-P112G7B	10.0	11.2	12.5	2.53	2.99	5.4	ag
ツイン三相 140 形	CS-P71B7B × 2	CU-P140G7B	12.5	14.0	13.6	3.74	4.20	5.1	ag
ツイン三相 160 形	CS-P80B7B × 2	CU-P160G7B	14.0	16.0	14.0	4.21	4.88	5.0	ag
ツイン三相 224 形	CS-P112B7B × 2	CU-P224G7B	20.0	22.4	18.5	6.26	6.56	4.6	ah
ツイン三相 280 形	CS-P140B7B × 2	CU-P280G7B	25.0	28.0	23.0	8.26	9.33	4.4	ah
トリプル三相 160 形	CS-P50B7B × 3	CU-P160G7B	14.0	16.0	14.0	4.21	4.88	5.0	ag
トリプル三相 224 形	CS-P80B7B × 3	CU-P224G7B	20.0	22.4	18.5	6.26	6.56	4.6	ah
ダブルツイン三相 224 形	CS-P56B7B × 4	CU-P224G7B	20.0	22.4	18.5	6.26	6.56	4.6	ah
ダブルツイン三相 280 形	CS-P71B7B × 4	CU-P280G7B	25.0	28.0	23.0	8.26	9.33	4.4	ah

室外：XEPHY Eco (高効率タイプ) との組み合わせ

形名	室内ユニット品番	室外ユニット品番	定格能力 (kW)			消費電力 (kW) 50Hz / 60Hz		APF2006 50Hz / 60Hz	区分名
			冷房	暖房	暖房低温	冷房	暖房		
シングル三相 50 形	CS-P50B7B	CU-P50H7B	4.5	5.0	4.8	0.950	1.22	6.0	af
シングル単相 50 形	CS-P50B7B	CU-P50H7SB	4.5	5.0	4.8	0.950	1.22	6.0	af
シングル三相 56 形	CS-P56B7B	CU-P56H7B	5.0	5.6	5.5	1.17	1.49	5.7	af
シングル単相 56 形	CS-P56B7B	CU-P56H7SB	5.0	5.6	5.5	1.17	1.49	5.7	af
シングル三相 63 形	CS-P63B7B	CU-P63H7B	5.6	6.3	5.8	1.71	1.73	5.3	af
シングル単相 63 形	CS-P63B7B	CU-P63H7SB	5.6	6.3	5.8	1.71	1.73	5.3	af
シングル三相 80 形	CS-P80B7B	CU-P80H7B	7.1	8.0	6.2	2.39	2.49	5.0	af
シングル単相 80 形	CS-P80B7B	CU-P80H7SB	7.1	8.0	6.2	2.39	2.49	5.0	af
シングル三相 112 形	CS-P112B7B	CU-P112H7B	10.0	11.2	10.5	2.83	3.04	5.1	ag
シングル三相 140 形	CS-P140B7B	CU-P140H7B	12.5	14.0	13.0	3.88	4.31	4.8	ag
シングル三相 160 形	CS-P160B7B	CU-P160H7B	14.0	16.0	14.0	4.85	5.20	4.7	ag
ツイン三相 112 形	CS-P56B7B × 2	CU-P112H7B	10.0	11.2	10.5	2.83	3.04	5.1	ag
ツイン三相 140 形	CS-P71B7B × 2	CU-P140H7B	12.5	14.0	13.0	3.88	4.31	4.8	ag
ツイン三相 160 形	CS-P80B7B × 2	CU-P160H7B	14.0	16.0	14.0	4.85	5.20	4.7	ag
ツイン三相 224 形	CS-P112B7B × 2	CU-P224H7B	20.0	22.4	18.5	6.39	6.69	4.6	ah
ツイン三相 280 形	CS-P140B7B × 2	CU-P280H7B	25.0	28.0	23.0	8.34	9.42	4.3	ah
トリプル三相 224 形	CS-P80B7B × 3	CU-P224H7B	20.0	22.4	18.5	6.39	6.69	4.6	ah
ダブルツイン三相 224 形	CS-P56B7B × 4	CU-P224H7B	20.0	22.4	18.5	6.39	6.69	4.6	ah
ダブルツイン三相 280 形	CS-P71B7B × 4	CU-P280H7B	25.0	28.0	23.0	8.34	9.42	4.3	ah

- この仕様値は JIS B8616 パッケージエアコンディショナに基づいた数値です。APF2006、区分名はエネルギーの使用の合理化に関する法律に基づく経済産業省告示第213号(平成21年)による表示です。
- 室外ユニット品番末尾に J が付く場合は耐重塩害仕様を示します。
- この仕様値はナノイー X をオフにした時のものです。

組み合わせ仕様

種類 —— 冷房・ヒートポンプ暖房兼用、分離形、空冷式

室外：XEPHY Eco（高効率タイプ）との組み合わせ

形名	室内ユニット品番	室外ユニット品番	定格能力 (kW)			消費電力 (kW) 50Hz / 60Hz		APF2006 50Hz / 60Hz	区分名
			冷房	暖房	暖房低温	冷房	暖房		
シングル三相 50 形	CS-P50B7B	CU-P50H7ZB	4.5	5.0	4.8	0.950	1.22	6.0	af
シングル単相 50 形	CS-P50B7B	CU-P50H7SZB	4.5	5.0	4.8	0.950	1.22	6.0	af
シングル三相 56 形	CS-P56B7B	CU-P56H7ZB	5.0	5.6	5.5	1.17	1.49	5.7	af
シングル単相 56 形	CS-P56B7B	CU-P56H7SZB	5.0	5.6	5.5	1.17	1.49	5.7	af
シングル三相 63 形	CS-P63B7B	CU-P63H7ZB	5.6	6.3	5.8	1.71	1.73	5.3	af
シングル単相 63 形	CS-P63B7B	CU-P63H7SZB	5.6	6.3	5.8	1.71	1.73	5.3	af
シングル三相 80 形	CS-P80B7B	CU-P80H7ZB	7.1	8.0	6.2	2.39	2.49	5.0	af
シングル単相 80 形	CS-P80B7B	CU-P80H7SZB	7.1	8.0	6.2	2.39	2.49	5.0	af
シングル三相 112 形	CS-P112B7B	CU-P112H7ZB	10.0	11.2	10.5	2.83	3.04	5.1	ag
シングル三相 140 形	CS-P140B7B	CU-P140H7ZB	12.5	14.0	13.0	3.88	4.31	4.8	ag
シングル三相 160 形	CS-P160B7B	CU-P160H7ZB	14.0	16.0	14.0	4.85	5.20	4.7	ag
ツイン三相 112 形	CS-P56B7B × 2	CU-P112H7ZB	10.0	11.2	10.5	2.83	3.04	5.1	ag
ツイン三相 140 形	CS-P71B7B × 2	CU-P140H7ZB	12.5	14.0	13.0	3.88	4.31	4.8	ag
ツイン三相 160 形	CS-P80B7B × 2	CU-P160H7ZB	14.0	16.0	14.0	4.85	5.20	4.7	ag
ツイン三相 224 形	CS-P112B7B × 2	CU-P224H7ZB	20.0	22.4	18.5	6.39	6.69	4.6	ah
ツイン三相 280 形	CS-P140B7B × 2	CU-P280H7ZB	25.0	28.0	23.0	8.34	9.42	4.3	ah
トリプル三相 224 形	CS-P80B7B × 3	CU-P224H7ZB	20.0	22.4	18.5	6.39	6.69	4.6	ah
ダブルツイン三相 224 形	CS-P56B7B × 4	CU-P224H7ZB	20.0	22.4	18.5	6.39	6.69	4.6	ah
ダブルツイン三相 280 形	CS-P71B7B × 4	CU-P280H7ZB	25.0	28.0	23.0	8.34	9.42	4.3	ah

室外：フル暖 XEPHY との組み合わせ

形名	室内ユニット品番	室外ユニット品番	定格能力 (kW)			消費電力 (kW) 50Hz / 60Hz		APF2006 50Hz / 60Hz	区分名
			冷房	暖房	暖房低温	冷房	暖房		
シングル三相 56 形	CS-P56B7B	CU-P56K7B	5.0	5.6	5.8	1.08	1.27	5.4	af
シングル三相 80 形	CS-P80B7B	CU-P80K7B	7.1	8.0	9.5	2.13	2.21	5.0	af
シングル三相 112 形	CS-P112B7B	CU-P112K7B	10.0	11.2	13.2	2.42	2.82	5.5	ag
シングル三相 160 形	CS-P140B7B	CU-P160K7B	12.5	14.0	17.0	3.45	3.71	4.8	ag
シングル三相 160 形	CS-P160B7B	CU-P160K7B	14.0	16.0	18.0	4.41	4.42	4.7	ag
ツイン三相 112 形	CS-P56B7B × 2	CU-P112K7B	10.0	11.2	13.2	2.42	2.82	5.5	ag
ツイン三相 160 形	CS-P71B7B × 2	CU-P160K7B	12.5	14.0	17.0	3.45	3.71	4.8	ag
ツイン三相 160 形	CS-P80B7B × 2	CU-P160K7B	14.0	16.0	18.0	4.41	4.42	4.7	ag

- この仕様値は JIS B8616 パッケージエアコンディショナに基づいた数値です。APF2006、区分名はエネルギーの使用の合理化に関する法律に基づく経済産業省告示第 213 号（平成 21 年）による表示です。
- 室外ユニット品番末尾に J が付く場合は耐重塩害仕様を示します。
- この仕様値はナノイー X をオフにした時のものです。

区分名

冷房能力	区分名
3.6kW 未満	ae
3.6kW 以上 10.0kW 未満	af
10.0kW 以上 20.0kW 未満	ag
20.0kW 以上 28.0kW 以下	ah

左表は、エネルギーの使用の合理化に関する法律に基づく
経済産業省告示第 213 号（平成 21 年）による区分名を示します。

仕様

JIS B8616、JRA-4002 に関する表示事項

種類 —— 冷房・ヒートポンプ暖房兼用、分離形、空冷式

● 組み合わせ仕様

形名	室内ユニット品番	XEPHY Premium 組み合わせ		XEPHY Eco 組み合わせ		フル暖 XEPHY との組み合わせ	
		室外ユニット品番	APF2015 50Hz / 60Hz	室外ユニット品番	APF2015 50Hz / 60Hz	室外ユニット品番	APF2015 50Hz / 60Hz
シングル三相 50 形	CS-P50B7B	CU-P50G7B	7.0	CU-P50H7B, H7ZB	6.5	—	—
シングル単相 50 形	CS-P50B7B	CU-P50G7SB	7.0	CU-P50H7SB, H7SZB	6.5	—	—
シングル三相 56 形	CS-P56B7B	CU-P56G7B	6.9	CU-P56H7B, H7ZB	6.3	CU-P56K7B	5.6
シングル単相 56 形	CS-P56B7B	CU-P56G7SB	6.9	CU-P56H7SB, H7SZB	6.3	—	—
シングル三相 63 形	CS-P63B7B	CU-P63G7B	6.6	CU-P63H7B, H7ZB	6.0	—	—
シングル単相 63 形	CS-P63B7B	CU-P63G7SB	6.6	CU-P63H7SB, H7SZB	6.0	—	—
シングル三相 80 形	CS-P80B7B	CU-P80G7B	6.4	CU-P80H7B, H7ZB	5.8	CU-P80K7B	5.1
シングル単相 80 形	CS-P80B7B	CU-P80G7SB	6.4	CU-P80H7SB, H7SZB	5.8	—	—
シングル三相 112 形	CS-P112B7B	CU-P112G7B	5.8	CU-P112H7B, H7ZB	5.4	CU-P112K7B	5.6
シングル三相 140 形	CS-P140B7B	CU-P140G7B	5.5	CU-P140H7B, H7ZB	5.2	—	—
シングル三相 160 形	CS-P140B7B	—	—	—	—	CU-P160K7B	5.1
シングル三相 160 形	CS-P160B7B	CU-P160G7B	5.4	CU-P160H7B, H7ZB	5.1	CU-P160K7B	5.0
ツイン三相 112 形	CS-P56B7B × 2	CU-P112G7B	5.8	CU-P112H7B, H7ZB	5.4	CU-P112K7B	5.6
ツイン三相 140 形	CS-P71B7B × 2	CU-P140G7B	5.5	CU-P140H7B, H7ZB	5.2	—	—
ツイン三相 160 形	CS-P71B7B × 2	—	—	—	—	CU-P160K7B	5.1
ツイン三相 160 形	CS-P80B7B × 2	CU-P160G7B	5.4	CU-P160H7B, H7ZB	5.1	CU-P160K7B	5.0
ツイン三相 224 形	CS-P112B7B × 2	CU-P224G7B	5.3	CU-P224H7B, H7ZB	5.2	—	—
ツイン三相 280 形	CS-P140B7B × 2	CU-P280G7B	5.1	CU-P280H7B, H7ZB	5.0	—	—
トリプル三相 160 形	CS-P50B7B × 3	CU-P160G7B	5.4	—	—	—	—
トリプル三相 224 形	CS-P80B7B × 3	CU-P224G7B	5.3	CU-P224H7B, H7ZB	5.2	—	—
ダブルツイン三相 224 形	CS-P56B7B × 4	CU-P224G7B	5.3	CU-P224H7B, H7ZB	5.2	—	—
ダブルツイン三相 280 形	CS-P71B7B × 4	CU-P280G7B	5.1	CU-P280H7B, H7ZB	5.0	—	—

● この仕様値は、JIS B8616 パッケージエアコンディショナ、JRA-4002 パッケージエアコンディショナに基づいた数値です。

● 室外ユニット品番末尾に J が付く場合は耐重塩害仕様を示します。

● この仕様値はナノイー X をオフにした時のものです。

保証とアフターサービス

よくお読みください

使いかた・お手入れ・修理などは

■まず、お買い上げ先へご相談ください。

▼お買い上げの際に記入されると便利です

販売店名
電話 () -
お買い上げ日 年 月 日

修理を依頼されるときは

「故障かな?」(60、61 ページ) でご確認のあと、直らないときは、まず配線用しゃ断器(ブレーカー)を切ってから、お買い上げ日と下の内容をご連絡ください。

●製品名	パッケージエアコン
●品番	〇〇-〇〇〇〇 (仕様参照)
●異常の内容	できるだけ具体的に

●保証期間中は、保証書の規定に従って出張修理いたします。保証期間：お買い上げ日から本体1年間

●保証期間終了後は、診断をして修理できる場合はご要望により修理させていただきます。

※修理料金は次の内容で構成されています。

技術料 診断・修理・調整・点検などの費用

部品代 部品および補助材料代

出張料 技術者を派遣する費用

※補修用性能部品の保有期間 **9年**

当社は、このパッケージエアコンの補修用性能部品(製品の機能を維持するための部品)を、製造打ち切り後9年保有しています。

■相談先がなくお困りの場合は、裏表紙の各ご相談窓口へご相談ください。

【ご相談窓口におけるお客様の個人情報のお取り扱いについて】

パナソニック株式会社およびグループ関係会社は、お客様の個人情報をご相談対応や修理対応などに利用させていただき、ご相談内容は録音させていただきます。また、折り返し電話をさせていただくためのために発信番号を通知いただいております。なお、個人情報を適切に管理し、修理業務等を委託する場合や正当な理由がある場合を除き、第三者に開示・提供いたしません。個人情報に関するお問い合わせは、ご相談いただきました窓口にご連絡ください。

お使いの冷凍空調機器の改造行為に対して (添加剤などを注入する行為も含む)

当社およびグループ関係会社でない者が冷媒回路に熱交換器や当社指定外の部品などを増設する行為や冷媒に添加剤などを注入する行為に対し、当社およびグループ関係会社は、性能や安全性および信頼性の評価や保証およびメンテナンス等の対応を行いません。従って、これらの改造行為が実行された後の故障・誤動作などの不具合や事故について、弊社およびグループ関係会社やこれらの改造行為に関与していない販売店・工事会社は、一切その責任を負えません。

主要部品の点検と保全周期の目安について

■「点検周期」および「保全周期」の一覧

- 保全周期は保証期間を示しているものではありませんのでご注意ください。
- 本表は主要部品を示します。詳細については保守点検契約に基づいて確認してください。
この保全期間は、製品を長く安心してご使用いただくために、保全行為が生じるまでの目安期間を示していますので、適切な保全設計（保守点検費用の予算化など）のためにお役立てください。
- 保守点検実施の場合でも予期せぬ突発的偶発故障が発生することがあります。この場合、保証期間外での故障修理は有償扱いとなります。

主要部品名	点検周期	保全周期 〔交換・修理〕	主要部品名	点検周期	保全周期 〔交換・修理〕
圧縮機	1年	20,000時間	膨張弁	1年	20,000時間
モーター（ファン、フラップ、ドレンポンプ用等）		20,000時間	バルブ（電磁弁、四方弁等）		20,000時間
ベアリング		15,000時間	ドレンパン（注3）		8年
電子基板類		25,000時間	熱交換器		5年
			センサー（サーミスタ、圧力センサー等）		5年
			冷媒センサー	-	5年

※機種によって使用しない部品があります。

注1. 上記の一覧表は以下のご使用条件の場合です。

- ① 頻繁な発停のない、通常のご使用状態であること。
- ② 製品の運転時間は、10時間/日、2,500時間/年と仮定しています。

注2. 以下の項目に適合するときは、「保全周期」および「交換周期」の短縮を考慮する必要があります。

- ① 温度・湿度の高い場所、変化の激しい場所でご使用になる場合
- ② 電源（電圧、周波数、波形歪み等）や負荷変動が大きい場所でご使用になる場合
- ③ 振動、衝撃が多い場所に設置されてご使用になる場合
- ④ 塵埃、塩分、亜硫酸ガスおよび、硫化水素などの有害ガス・オイルミスト等が飛散する場所でご使用になる場合

注3. 建築物における衛生的環境の確保に関する法律（建築物衛生法）の対象となる建物にご使用の場合は、定期的な点検が必要となります。

■消耗部品「交換周期」の一覧

- 交換周期は保証期間を表示しているものではありませんのでご注意ください。
- 本表は主要部品を示します。詳細については保守点検契約に基づいて確認してください。
- 交換周期は製品を長く安心してご使用いただくために、交換行為が生じるまでの目安期間を示していますので、適切な保全設計（保守点検費用の予算化など）のためにお役立てください。

主要部品名	点検周期	交換周期	主要部品名	点検周期	交換周期
ロングライフフィルター	1年	5年	冷媒センサー（注4）	-	5年
自然気化式加湿器（注1）		3年	ヒューズ	1年	10年
銀イオン系抗菌剤（注2）		1年	クランクケースヒーター、		8年
ファンベルト（注3）		5,000時間	凍結防止ヒーター		

※機種によって使用しない部品があります。

注1. 建築物における衛生的環境の確保に関する法律（建築物衛生法）の対象となる建物にご使用の場合は、定期的な点検が必要となります。

注2. 銀イオン系抗菌剤は消耗品です。交換周期は冷房運転下においての周期になります。

また、下記の項目に適合する場合には、交換周期の短縮を考慮する必要があります。

- ・ 温度・湿度が高い場所、あるいはその変化の激しい場所でご使用される場合
- ・ 頻繁な発停がある場合、運転時間の長い場合（24時間空調など）
- ・ 気化式加湿器を使用される場合

※交換周期は保証期間を示しているものではありませんのでご注意ください。

注3. ファンベルトは消耗品です。交換後、数日間運転を行ってからファンベルトの張り具合を見てください。また、1か月に1回を目安にファンベルトの張り具合を見てください。ファンベルトは適正な張り具合が必要です。ファンベルトの調整は、据付工事説明書を確認してください。

注4. スプレー類などに含まれるシロキサンが多い場所（理・美容院）では冷媒センサーが検知できなくなる可能性がありますので、定期的に交換してください。

冷媒漏えい点検のお願い

■本製品を所有されているお客様へ

フロン排出抑制法に基づく点検の実施および点検結果の点検整備記録簿への記載のお願い

- 本製品は「フロン排出抑制法」に定める「第一種特定製品」です。本製品を所有されているお客様は、フロン排出抑制法に基づく点検の実施および点検結果の点検整備記録簿への記載を行ってください。
点検整備記録簿には、機器を設置したときから廃棄するときまでのすべての履歴を記載してください。
- 廃棄・整備するときは、都道府県に登録された第1種フロン類充填回収業者にフロン類の回収を依頼してください。このときフロン類の回収処理費用は機器廃棄者に負担いただくことになっています。
- フロン排出抑制法に基づく点検、点検整備記録簿、廃棄時のフロン類の回収の詳細については、お買い上げの販売店または弊社窓口へお問い合わせ、または下記サイトをご覧ください。

一般社団法人 日本冷凍空調設備工業連合会 <https://www.jarac.or.jp/>

一般社団法人 日本冷凍空調工業会 <https://www.jraia.or.jp/>

メモ

ご確認ください

■ 試運転・引き渡し時の確認

	会社名	担当者名	実施日
据付工事			/
試運転チェック			/
お客様への取扱説明			/

※総冷媒量、冷媒漏えい時最大濃度は室外ユニットに付属の「微燃性冷媒施工時チェックシート」に記載しています。
(224・280形のみ対象)

■ 定期点検整備契約のおすすめ

常に最良の運転状態を維持するためには、シーズン前後の点検整備が必要です。契約されるだけで需要家様に代わり専門家が設備全体を定期的に点検整備する「定期点検整備契約」への加入をお勧めいたします。「定期点検整備契約」の詳細については、お買い上げの販売店または、工事店にご相談ください。

契約会社	TEL ()		
契約日		担当者名	
点検日 1			
点検日 2			

■ 機器廃棄時の扱いについて

- ・この製品は「フロン排出抑制法」に定める「第一種特定製品」です。
- ・廃棄またはリサイクルする場合、また移動・再設置するときに冷媒回収が必要な場合は、法に基づく冷媒の回収・運搬・破壊・書面管理を行ってください。
- ・冷媒回収を実施した引取証明書が必要です。
- ・冷媒未回収の機器は引渡し禁止です。



ご使用の回線（IP 電話やひかり電話など）によっては、回線の混雑時に数分で切れる場合があります。

● 機器に関する使い方・お手入れなどのご相談・お問い合わせは・・・

空調・換気・給湯の相談窓口	
電話 フリーダイヤル  0120-870-199 音声ガイダンスに従って商品を選択してください。 フリーダイヤルがご利用いただけない場合 050-3158-1222 (有料) ※お電話をいただく際には、番号を十分にお確かめのうえ、 おかけまちがいのないようにお願いいたします。	<営業時間> 24時間365日受付 <対応事務> 機器に関するご相談・お問い合わせ FAX 050-3606-7370

● 修理に関するご相談は・・・

設備工事会社および設備販売代理店にてご購入されたお客様へ

パナソニック 空調修理ご相談窓口	
電話 フリーダイヤル  0120-087-956 (パナうちょうこーる) ※携帯電話・PHSからもご利用になれます。	

電気家電店および電気量販店にてご購入のお客様へ

パナソニック 修理ご相談窓口	
電話 フリーダイヤル  0120-878-554 ※携帯電話・PHSからもご利用になれます。	パナは イイヨ

パナソニック株式会社 設備ソリューションズ事業部

〒370-0596 群馬県邑楽郡大泉町坂田1丁目1番1号

© Panasonic Corporation 2023

WEB-ACXF55-39130-00
BE1123-0